

S56090XNS1
S66090XNS1
S86090XVX1
S96090XVM1

LT	DVIDURIS ŠALDYTUVAS	NAUDOJIMO INSTRUKCIJA	2
PL	CHŁODZIARKA DWUDRZWIOWA TYPU „SIDE BY SIDE”	INSTRUKCJA OBSŁUGI	21
PT	FRIGORÍFICO "SIDE-BY-SIDE"	MANUAL DE INSTRUÇÕES	42
RU	ДВУСТВОРЧАТЫЙ ХОЛОДИЛЬНИК	ИНСТРУКЦИЯ ПО ЭКСПЛУАТАЦИИ	63
SK	DVOJDVEROVÁ CHLADNIČKA	ŇAVOD NA POUŽÍVANIE	85
SL	HLADILNIK SIDE BY SIDE	NAVODILA ZA UPORABO	104
ES	FRIGORÍFICO SIDE BY SIDE	MANUAL DE INSTRUCCIONES	122
TR	SIDE BY SIDE SOĞUTUCU	KULLANMA KILAVUZU	142
UK	ХОЛОДИЛЬНИК «SIDE BY SIDE»	ІНСТРУКЦІЯ	160



TURINYS

- 4 SAUGOS INFORMACIJA
- 6 GAMINIO APRAŠYMAS
- 9 VALDYMO SKYDELIS
- 11 PRIEŠ NAUDOJANTIS PIRMAKART
- 12 KASDIENIS NAUDOJIMAS
- 14 PARINKTYS
- 16 NAUDINGA INFORMACIJA IR PATARIMAI.
- 17 VALYMAS IR PRIEŽIŪRA
- 19 KĄ DARYTI, JEIGU...

APLINKOSAUGA

Atiduokite perdirbti medžiagas, pažymėtas šiuo ženklu ♻️. Išmeskite pakuotę į atitinkamą atliekų surinkimo konteinerį, kad ji būtų perdirbta.



Padėkite saugoti aplinką bei žmonių sveikatą ir surinkti bei perdirbti elektros ir elektronikos prietaisų atliekas. Neišmeskite šiuo ženklu 🗑️ pažymėtų prietaisų kartu su kitomis buitinėmis atliekomis. Atiduokite šį gaminį į vietos atliekų surinkimo punktą arba susisieki su vietos savivaldybe dėl papildomos informacijos.

APSILANKYKITE MŪSŲ TINKLAPYJE, NORĖDAMI RASTI:

- Produktus
- Brošiūras
- Vartotojų vadovus
- Trikčių šalinimą
- Informacijos apie techninį aptarnavimą

www.aeg.com

LEGENDA

-  Įspėjimas – Svarbi saugos informacija.
-  Bendroji informacija ir patarimai
-  Informacija dėl aplinkos apsaugos

Galimi pakeitimai.

PUIKIEMS REZULTATAMS PASIEKTI

Ačiū, kad pasirinkite šį AEG gaminį. Mes sukūrėme jį taip, kad jis nepriekaištingai veiktų daugelį metų – pasižymintis pažangiomis technologijomis, kurios padeda palengvinti gyvenimą, jis turi funkcijų, kurių galite nerasti įprastuose buitiniuose prietaisuose. Skirkite kelias minutes perskaityti instrukciją, kad galėtumėte jį maksimaliai panaudoti.

PRIEDAI IR VARTOJIMO REIKMENYS

AEG interneto parduotuvėje rasite viską, ko jums reikia, kad visi jūsų AEG prietaisai atrodytų nepriekaištingai ir puikiai veiktų. Taip pat siūlomas didelis asortimentas priedų, sukonstruotų ir pagamintų atsižvelgiant į aukštos kokybės standartus, kurių galite tikėtis: nuo profesionalių virtuvės reikmenų iki krepšių stalo įrankiams, nuo butelių laikiklių iki maišelių gležniams skalbiniams...



Apsilankykite interneto parduotuvėje adresu
www.aeg.com/shop

KLIENTŲ PRIEŽIŪROS IR APTARNAVIMO

Rekomenduojame naudoti tik originalias atsargines dalis.

Keipdamiesi į aptarnavimo centrą, būtinai pateikite šią informaciją. Informacija nurodyta techninių duomenų plokštelėje.

Modelis _____

PNC _____

Serijos numeris _____



SAUGOS INFORMACIJA

Prieš įrengdami iš naudodami šį prietaisą, atidžiai perskaitykite pateiktą instrukciją. Gamintojas neatsako už sužalojimus ir žalą, patirtą dėl netinkamo prietaiso įrengimo ir naudojimo. Visada laikykite šią instrukciją šalia prietaiso, kad pagėtumėte ją pasinaudoti vėliau.

VAIKŲ IR PAŽEIDŽIAMŲ ŽMONIŲ SAUGA



ĮSPĖJIMAS

Pavojus uždusti, susižeisti arba tapti neįgaliais.

- Neleiskite naudoti prietaiso asmenims, įskaitant vaikus, turintiems fizinę jutimo ir proto negalią arba stokojantiems patirties ir žinių. Juos turi prižiūrėti arba pamokyti naudotis prietaisu už jų saugą atsakingas asmuo.
- Neleiskite vaikams žaisti su šiuo prietaisu.
- Visas pakuotės medžiagas laikykite vaikams nepasiekiamoje vietoje.

ĮRENGIMAS



ĮSPĖJIMAS

Šį prietaisą prijungti turi tik kvalifikuotas asmuo.

- Nuimkite visas pakavimo medžiagas.
- Neįrenkite ir nenaudokite sugadinto prietaiso.
- Vadovaukitės su prietaisu pateikta naudojimo instrukcija.
- Įsitikinkite, ar grindys, kur įrengsite prietaisą, nėra šlapios ar drėgnos.
- Neneškite prietaiso vieni: prietaisą nešti turi mažiausiai 2 žmonės. Būkite atsargūs, nes prietaisas yra sunkus. Visuomet mūvėkite apsaugines pirštines.
- Gabendami prietaisą, pakelkite reguliuojamas kojeles ir tvirtai pritvirtinkite visas išimamas prietaiso dalis.
- Nejunkite prietaiso į maitinimo tinklą jo įrengimo metu.
- Pabaigę įrengti, palaukite mažiausiai 4 valandas, tik paskui junkite prietaisą į maitinimo tinklą. Per tą laiką alyva sutekės atgal į kompresorių.
- Įsitikinkite, kad, įrengus prietaisą, elektros laido kištuką lengva pasiekti.
- Pasirūpinkite, kad aplink visą prietaisą būtų pakankama oro cirkuliacija.

- Neįrenkite prietaiso šalia radiatorių, viryklių, orkaitių arba kaitlenčių.
- **Tik prietaisams su vandens prijungimu:** junkite tik prie geriamojo vandens vandentiekio.
- Šio prietaiso galinė pusė privalo būti atremta į sieną.
- Neįrenkite prietaiso tiesioginiais saulės spinduliais apšviestoje vietoje.

Elektros prijungimas



ĮSPĖJIMAS

Gaisro ir elektros smūgio pavojus.

- Prietaisą būtina įžeminti.
- Patikrinkite, ar elektros duomenys, nurodyti techninių duomenų plokštelėje, atitinka jūsų elektros tinklo duomenis. Jeigu nepavyktų, kreipkitės į elektriką.
- Visada naudokite taisyklingai įrengtą įžemintą elektros laidą.
- Nenaudokite daugiakanalių kištukų, jungiklių ir ilginimo laidų.
- Būkite atsargūs, kad nesugadintumėte elektrinių dalių (pvz., elektros kištuko, maitinimo kabelio, kompresoriaus). Iškviškite techninio aptarnavimo centro atstovą arba elektriką, kad pakeistų elektrines dalis.
- Maitinimo kabelis privalo būti žemiau elektros kištuko lygio.
- Norėdami išjungti prietaisą, netraukite už elektros laido. Visada traukite paėmę už kištuko.
- Nelieskite maitinimo kabelio arba elektros kištuko šlapiomis rankomis.

NAUDOJIMAS

- Neužšaldykite atšildyto maisto pakartotinai.
- Vadovaukitės ant šaldytų maisto produktų pakuočių pateiktais laikymo nurodymais.



ĮSPĖJIMAS

Gaisro, elektros smūgio arba sprogdimo pavojus.

- Naudokite šį prietaisą namų ūkio aplinkoje.
- Nekeiskite šio prietaiso techninių savybių.
- Nedėkite į prietaisą elektrinių prietaisų (pvz., ledų gaminimo aparatų), nebent gamintojas būtų nurodęs, kad juos naudoti prietaise galima.

- Būkite atsargūs, kad nepažeistumėte šaltnešio grandinės. Joje yra izobutano (R600a) – tai gamtinės dujos, kurios visiškai nedaro žalos aplinkai. Šios dujos lengvai užsiliepsnoja.
- Jeigu šaltnešio grandinė būtų pažeista, nedekite liepsnos, saugokite prietaisą nuo uždegimo šaltinių ir visiškai išvėdinkite patalpą.
- Prie plastikinių prietaiso dalių neturi liestis jokie įkaitę daiktai.
- Nelaikykite šaldiklio skyruije jokių gazuotų gėrimų. Kitaip gėrimo indas bus veikiamas slėgio.
- Prietaise nelaikykite degių dujų ir skysčių.
- Šalia prietaiso arba ant jo nedėkite degių produktų arba degiais produktais sudrėkintų daiktų.



ĮSPĖJIMAS

Pavojus susižeisti arba nudegti

- Nelieskite kompresoriaus arba kondensatoriaus. Jie būna karšti.
- Nekiškite pirštų ir įrankių į dalytuvo išleidimo angą.
- Jei jūsų rankos šlapios arba drėgnos, neimkite ir nelieskite jokių produktų iš šaldiklio kameros.
- Išėmę iš prietaiso valgomuosius ledus, nevalgykite jų tuoj pat. Palaukite kelias minutes.

VIDINĖ APŠVIETIMO LEMPUTĖ



ĮSPĖJIMAS

Pavojus susižeisti.

Matomas šviesos diodų spinduliavimas; nežiūrėkite tiesiai į spindulį.

- Šiame prietaise naudojama diodinė lemputė skirta tik buitiniams prietaisams. Nenaudokite jos būstui apšviesti.
- Norėdami pakeisti vidinę apšvietimo lemputę, kreipkitės į techninės priežiūros centrą.

VALYMAS IR PRIEŽIŪRA



ĮSPĖJIMAS

Prieš atlikdami priežiūros darbus, ištraukite maitinimo laido kištuką iš elektros lizdo.

- Prietaisui valyti nenaudokite metalinių daiktų.
- Prietaisui valyti nenaudokite garų ir nepurškite vandeniui.
- Reguliariai tikrinkite šaldytuvo vandens išleidimo kanalą ir, jeigu reikia, išvalykite jį. Jei išlei-

dimo kanalas užsikimš, tirpsmo vanduo kaupsis prietaiso apačioje.

SENO PRIETAISO IŠMETIMAS



ĮSPĖJIMAS

Pavojus susižeisti arba uždusti.

- Ištraukite maitinimo laido kištuką iš maitinimo tinklo lizdo.
- Nupjaukite maitinimo laidą ir išmeskite jį.
- Sugadinkite durielių užraktą, kad vaikai ir gyvūnai neužsitrenktų prietaiso viduje.
- Šio prietaiso šaltnešio grandinė ir izoliacinės medžiagos neardo ozono sluoksnio.
- Izoliaciniame porolone yra degių dujų. Norėdami sužinoti, kaip tinkamai išmesti seną prietaisą, susisiekite su atitinkama savivaldybės įstaiga.
- Nepažeiskite aušinimo įtaiso, esančio šalia šilumokačio.



Atitinka RoHS (Direktyvą 2002/95/EB)

Šiame žalos aplinkai nedarančiame gaminyje nėra pagal ES RoHS direktyvą draudžiamų medžiagų (Pb, Hg, Cd, Cr6+, PBB ir PBDE).

TECHNINĖ PRIEŽIŪRA

- Prie reiklus remonto arba pakartotinai įkrauti prietaisą, kreipkitės į techninės priežiūros centrą.
- Rekomenduojame naudoti tik originalias atsargines dalis.

GAMINIO APRAŠYMAS

MODELIS SU DALYTUUVU

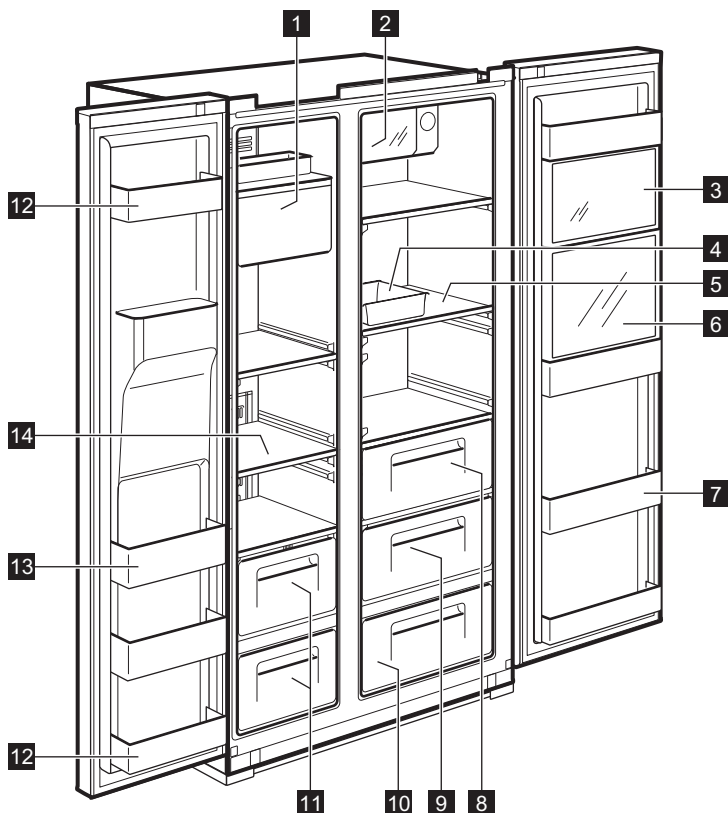

- 1** Ledo gaminimo įtaisas ir ledukų saugojimo dėklas
- 2** „Xpress Can Chiller“ (greitojo vėsavimo skyrius)
Gaiviesiems gėrimams laikyti.
- 3** Sritis „Multi Plus Zone“
Įprastiems vaistams arba kosmetikos produktams laikyti. Saugus laikymas neužtikrinamas tokiems produktams kaip moksliniai mėginiai arba vaistai, kuriems būtina tam tikra temperatūra.
- 4** Dėklas kiaušiniams
Nenaudokite šio dėklo ledo kubeliams laikyti ir nedėkite jo į šaldymo kamerą.
- 5** Šaldytuvo lentyna (grūdinto stiklo)
Įprastiems maisto produktams laikyti.
- 6** Skyrius gaiviesiems gėrimams (tik rinkiniuose modeliuose)
Dažnai naudojamoms skardinėms, geriamajam vandeniui ir gaiviesiems gėrimams laikyti.
- 7** Džūtė gaiviesiems gėrimams
Atvėsintiems produktams, pavyzdžiui, pienui, sultims, alaus buteliams ir pan., laikyti.
- 8** Dėžė daržovėms
- 9** Dėžė vaisiams
- 10** Skyrius „Magic Cool Zone“ (tik rinkiniuose modeliuose)
- 11** Šaldiklio dėžė
Džiovintai mėesai arba žuviai ilgiau laikyti.
- 12** Durelių dėžutė (2 žvaigždučių skyrius)
Maisto produktams ir ledams trumpai laikyti.

13 Durėlių dėžutė

Šaldytiems produktams laikyti.

14 Šaldiklio lentyna (grūdinto stiklo)

[vairiems šaldytiems maisto produktams laikyti, pavyzdžiui, mėesai, žuvei, ledams.

MODELIS BE DALYTUVO

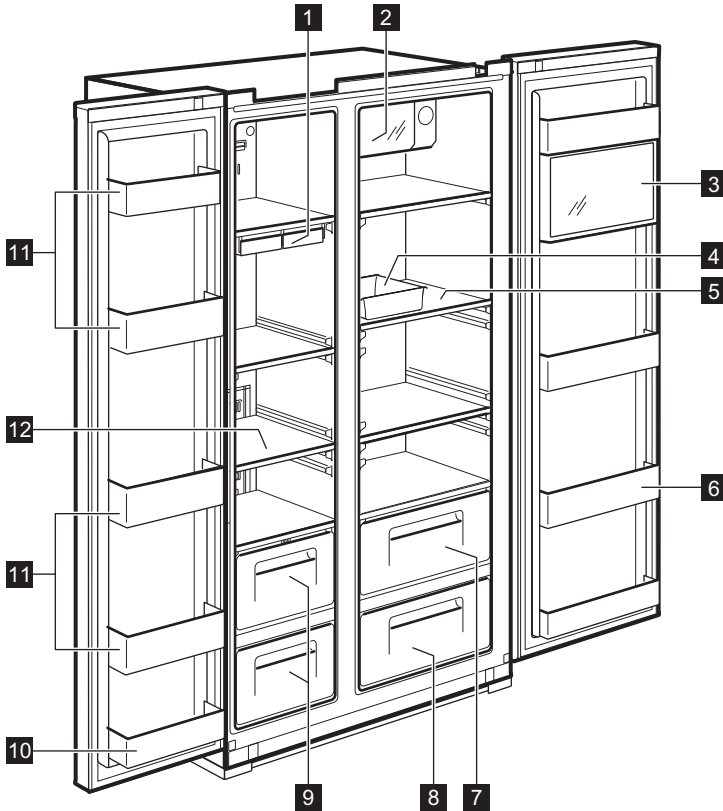
**1 Ledo kubelių dėklas****2 „Xpress Can Chiller“ (greitojo vėsinimo skyrius)**

Gaiviesiems gėrimams laikyti.

3 Sritis „Multi Plus Zone“

[prastiems vaistams arba kosmetikos produktams laikyti. Saugus laikymas neužtikrinamas tokiems produktams kaip moksliniai mėginiai arba vaistai, kuriems būtina tam tikra temperatūra.

4 Dėklas kiaušiniams

Nenaudokite šio dėklo ledo kubeliams laikyti ir nedėkite jo į šaldymo kamerą.

5 Šaldytuvo lentyna (grūdinto stiklo)

[prastiems maisto produktams laikyti.

6 Dėžutė gaiviesiems gėrimams

Atvėsintiems produktams, pavyzdžiui, pienui, sultims, alaus buteliams ir pan., laikyti.

7 Dėžė daržovėms**8 Dėžė vaisiams****9 Šaldiklio dėžė**

Džiovintai mėesai arba žuviai ilgiau laikyti.

10 Durelių dėžutė (2 žvaigždučių skyrius)

Maisto produktams ir ledams trumpai laikyti.

11 Durėlių dėžutė

Šaldytiems produktams laikyti.

12 Šaldiklio lentyna (grūdinto stiklo)

Įvairiems šaldytiems maisto produktams laikyti, pavyzdžiui, mėesai, žuvei, ledams.

VALDYMO SKYDELIS

MODELIS SU DALYTUVU

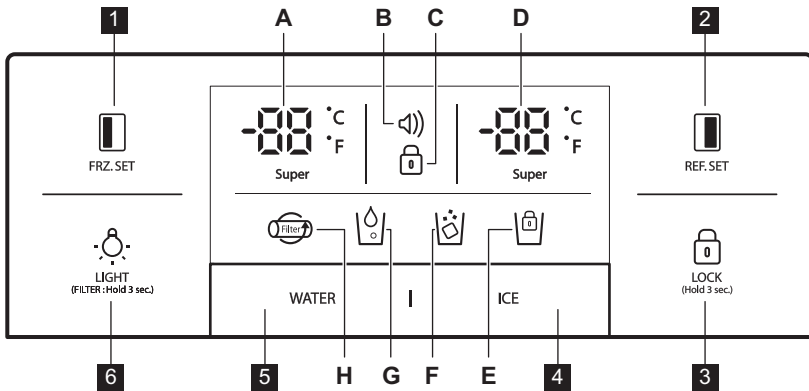

FRZ.SET

Šaldiklio skyriaus temperatūros pasirinkimo mygtukas



REF.SET

Šaldytuvo skyriaus temperatūros pasirinkimo mygtukas.

LOCK
(Hold 3 sec.)

Paspauskite šį mygtuką, kad netyčia nepakeistumėte nuostatų.

Jeigu mygtuko funkciją norite išjungti, palaikykite jį nuspaudę ilgiau nei 3 sekundes.

Ekranas išsijungia.



ICE

Ledo dalytuvo pasirinkimo mygtukas ir ledo gaminimo įtaiso užraktas



WATER

Vandens dalytuvo pasirinkimo mygtukas

LIGHT
(FILTER: Hold 3 sec.)

Mygtukas LIGHT/FILTER (apšvietimas/filtrai):

1. Mygtukas dalytuvo lemputei įjungti.
2. Mygtukas filtrui pakeisti arba atitaisyti.

Pakeitę filtrą arba norėdami atitaisyti nuostatą, palaikykite šį mygtuką nuspaudę 3 sekundes.

Indikatoriai (A–H)



A.

Super

Aprašymas

Šaldiklio temperatūros indikatorius

B. c))

[spėjamojo garso signalo rodmuo (garsas išjungtas)]

Vartotojai gali būti įspėjami apie temperatūros būseną, kai ji dėl neįprastų sąlygų (pvz., nutrukus elektros tiekimui) dažniausiai pakyla

1. Įspėjamojo garso signalo piktograma žybcioja, rodydama aukščiausią vidaus temperatūrą
2. Paspaudus mygtuką , įspėjamasis garso signalas nutyla ir ekrane rodoma kontrolinė temperatūros vertė

C. 	Laikrodžio indikatorius
D. 	Šaldytuvo temperatūros indikatorius
E. 	Ledukų gaminimo įtaiso laikrodžio indikatorius
F. 	Ledo dalytuvo indikatorius
G. 	Vandens dalytuvo indikatorius
H. 	Filtro keitimo rodmuo Ši piktograma pradės žybcioti praėjus 6 mėnesiams nuo pirmojo įjungimo į maitinimo tinklą.

MODELIS BE DALYTUVO

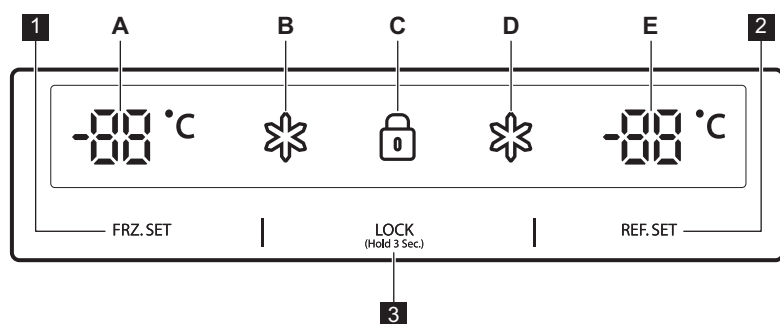

1 FRZ. SET

Šaldiklio skyriaus temperatūros pasirinkimo mygtukas

2 REF. SET





Šaldytuvo skyriaus temperatūros pasirinkimo mygtukas

3 LOCK (Hold 3 Sec.)

Fiksavimo mygtukas

Paspauskite šį mygtuką, kad netyčia nepakeistumėte nuostatų.

Jeigu mygtuko funkciją norite išjungti, palai-kykite jį nuspaudę ilgiau nei 3 sekundes.

Indikatoriai (A–E)	Aprašymas
A 	Šaldiklio temperatūros indikatorius
B 	Šaldiklio „Super“ indikatorius
C 	Laikrodžio indikatorius
D 	Šaldytuvo „Super“ indikatorius
E 	Šaldytuvo temperatūros indikatorius

PRIEŠ NAUDOJANTIS PIRMAKART

VANDENS LINIJOS MONTAVIMAS

- 1. Tik modeliams su automatinio ledo gaminimo įtaisu**
 - Norint, kad automatinis ledo gaminimo įtaisas veiktų, vandens slėgis turi būti 2,0–12,5 kgf/cm² arba didesnis.
 - Patikrinkite savo vandentiekio čiaupo vandens slėgį. Jeigu 180 kub. cm talpos puodelis pripilamas pilnas per 10 sekundžių, slėgis yra tinkamas.
 - Jeigu vandens slėgis nėra pakankamai aukštas, kad ledo gaminimo įtaisas veiktų, kreipkitės į vietinį santechniką, kad jis įrengtų papildomą vandens slėgio siurbį.
- 2.** Įrengdami vandens vamzdžius, įsitinkinkite, kad jie nebūtų arti jokių karštų paviršių.
- 3.** Vandens filtras tik filtruoja vandenį. Jis nešalina jokių bakterijų ir mikrobu.
- 4.** Filto naudojimo laikas priklauso nuo naudojimo intensyvumo. Mes rekomenduojame keisti filtrą bent kartą per 6 mėnesius. Tvirtindami filtrą, dėkite jį taip, kad jį būtų lengva pasiekti (išimti ir pakeisti).
- 5.** Įrengę šaldytuvą ir vandens tiekimo sistemą, valdymo skydelyje pasirinkite WATER ir palaikykite jį nuspaudę 2–3 minutes, kad vandens pribėgtų į vandens bakelį ir jis imtų tekėti.

KASDIENIS NAUDOJIMAS

TEMPERATŪROS REGULIATORIUS

Pirmą kartą įjungus šį prietaisą, temperatūros režimas nustatomas ties parinktimi „Middle“ (vidutinė).

MODELIS SU DALYTUVO Šaldiklio skyrius

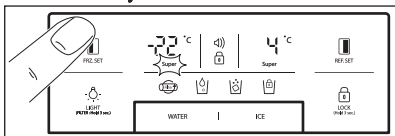

Norėdami nustatyti temperatūrą, spauskite mygtuką **FRZ.SET**, kol bus rodoma reikiama vertė. Norėdami pasirinkti greitesnio šaldymo šaldiklyje funkciją, laikykite nuspaudę mygtuką **FRZ.SET**, kol užsidegs „super“ šviesos diodas. Norėdami šią funkciją išjungti, tiesiog dar kartą paspauskite šį mygtuką.

Šaldytuvo skyrius

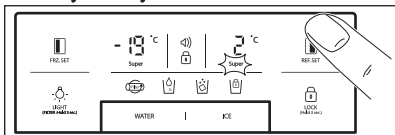

Norėdami nustatyti temperatūrą, spauskite mygtuką **REF.SET**, kol bus rodoma reikiama vertė. Norėdami pasirinkti greitesnio šaldymo šaldytuve funkciją, laikykite nuspaudę mygtuką **REF.SET**, kol užsidegs „super“ šviesos diodas. Norėdami šią funkciją išjungti, tiesiog dar kartą paspauskite šį mygtuką.



Temperatūros matavimo vienetų (pagal Farenheitą-Celsijų) keitimo funkcija

Numatytoji nuostata yra laipsniai Celsijaus.

Norėdami atidaryti užrakintą režimą, spauskite užrakto mygtuką **LOCK**. Norėdami perjungti temperatūros matavimo vienetų sistemą, veikiant užraktinimo režimui, vienu metu paspauskite ir 10 sekundžių palaikykite nuspaudę mygtukus



ir **WATER**.

MODELIS BE DALYTUVO Šaldiklio skyrius

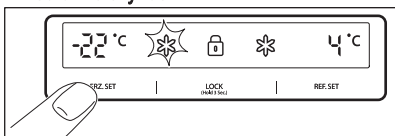

Norėdami nustatyti temperatūrą, spauskite mygtuką **FRZ.SET**, kol bus rodoma reikiama vertė.

Norėdami pasirinkti greitesnio šaldymo šaldiklyje funkciją, laikykite nuspaudę mygtuką **FRZ.SET**, kol užsidegs „super“ šviesos diodas. Norėdami šią funkciją išjungti, tiesiog dar kartą paspauskite šį mygtuką.

Šaldytuvo skyrius

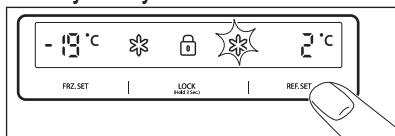

Norėdami nustatyti temperatūrą, spauskite mygtuką **REF.SET**, kol bus rodoma reikiama vertė.

Norėdami pasirinkti greitesnio šaldymo šaldytuve funkciją, laikykite nuspaudę mygtuką **REF.SET**, kol užsidegs „super“ šviesos diodas. Norėdami šią funkciją išjungti, tiesiog dar kartą paspauskite šį mygtuką.



ATSARGIAI

Šaldytuve esantys maisto produktai gali užšalti, jeigu šaldytuvo vidaus temperatūra bus žemesnės nei 5°.

AUKŠTOS TEMPERATŪROS RODYMO REŽIMAS

MODELIS SU DALYTUVO

Šaldiklio arba šaldytuvo skyriuje padidėjusią temperatūrą parodo:

- žybciojanti įspėjamojo garso signalo piktograma (⚠) (garso signalai negirdimi)
- elektroninė sistema rodo maksimalią skyriuose pasiektą temperatūrą



Netgi visiškai atitaisius įprastą prietaiso veikimą ir vidaus temperatūrai pasiekus įprastas ribas, vis tiek žybcioja įspėjamojo garso signalo piktograma (⚠), o rodymo indikatorius rodo aukščiausią pasiektą temperatūrą.



Paspaudus užrakto mygtuką **LOCK**, įspėjamojo garso signalo režimas išjungiamas ir įspėjamojo garso signalo piktograma (⚠) užgęsta. Ekrane rodoma nustatytoji temperatūros vertė.

MODELIS BE DALYTUVO

Šaldiklio arba šaldytuvo skyriuje padidėjusią temperatūrą parodo:

- Žybciojantis šaldiklio ir (arba) šaldytuvo skyriaus ekranas
- elektroninė sistema rodo maksimalią skyriuose pasiektą temperatūrą



Netgi visiškai atitaisius įprastą prietaiso veikimą ir vidaus temperatūrai pasiekus įprastas ribas, ekranas vis tiek žybcioja ir rodoma aukščiausia pasieкта temperatūra.



Paspaudus užrakto mygtuką **LOCK** (Hold 3 Sec.) , aukštos temperatūros rodymo režimas išjungiamas ir ekrane rodoma nustatytoji temperatūros vertė.

jamasis garso signalas. Po **5** minučių išpėjamas garso signalas nutils. Atkūrus įprastas sąlygas (uždarius dureles), išpėjamas garso signalas išjungiamas.

IŠJUNGIMO FUNKCIJOS „OFF“

- Jeigu durelės paliekamos praviros ilgiau nei **10** minučių, prietaiso vidaus lemputės užgęsta
- Ekranų išjungimo funkcija:
 - Jeigu nepaspaudžiamas joks mygtukas arba neatidaromos durelės, po **5** minučių visos ekranų diodinės lemputės užgęsta, išskyrus WATER, ICE ir piktogramą 
 - Veikiant diodinių lempučių išjungimo režimui, paspaudus bet kokią mygtuką arba atidarius dureles, prietaisas vėl pradeda veikti įprastu rodymo režimu.
- Sistemos išjungimo funkcija (maitinimo išjungimo funkcija):
 - galite išjungti prietaisą, neištraukdami jo elektros kištuko iš maitinimo tinklo, ypač per atostogas
 - vienu metu nuspaudus mygtukus **FRZ. SET** bei **REF. SET** ir palaičius juos nuspaustus **5** sekundes, prietaisas išjungiamas
 - veikiant išjungimo režimui „OFF“, šaldiklio ir šaldytuvo temperatūros ekranuose rodoma „— —“. Kitos diodinės lemputės užgęsta ir sustabdomas viso prietaiso veikimas.
 - norėdami išjungimo funkciją „OFF“ išjungti, vienu metu paspauskite mygtukus **FRZ. SET** bei **REF. SET** ir palaičykite juos nuspaustus **5** sekundes

ATIDARYTŲ DURŲ IŠPĖJIMO SIGNALAS

Jeigu šaldytuvo arba šaldiklio durelės paliekamos praviros maždaug **1** minutę, pasigirsta išpė-

PARINKTYS

SKYRIUS „MAGIC COOL ZONE“



Pirmą kartą įjungus šaldytuvą į maitinimo tinklą, šviečia šviesos diodas FRESH.

Norėdami palaipsniui pakeisti nuostatas, spauskite mygtuką SELECT.

Veiksmas	Rodmuo	Tikslinė temperatūra
1.	FRESH	+5 °C–+6 °C.
2.	VEGETABLE	+3 °C–+4 °C.
3.	FISH	-1 °C–+0 °C.
4.	MEAT	-3 °C–-2 °C.

PYLIMO ĮTAISAS

Paspaudus mygtuką WATER arba ICE ir tolygiai spausdžiant svirtelę puodeliu, po 2 sekundžių:

- Jeigu paspaudėte mygtuką WATER, užsidegs piktograma .

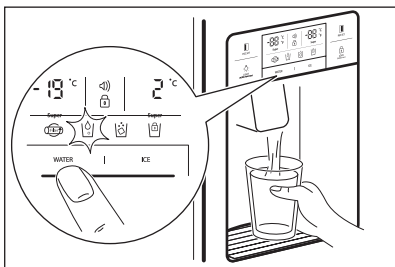

- Jeigu paspaudėte mygtuką ICE, užsidegs piktograma .

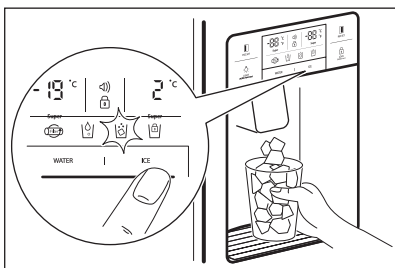

Kai valote ledo kubelių dėklą įtaisą arba ilgai jo nenaudojate, išimkite visus ledo saugojimo dėkle esančius ledo kubelius ir 3 sekundes palaikykite nuspaudę mygtuką ICE, kad ledo kubelių gamyba būtų sustabdyta. Užsidegs .



ATSARGIAI

Imdami ledo kubelius, stenkitės nenaudoti plonų, dužių puodelių arba krištolo taurių.



ATSARGIAI

Jeigu ledas būtų pakeitęs spalvą, nenaudokite dalytuvo ir iškvieskite techninio aptarnavimo atstovą.



Naudokite tik šiame prietaise pagamintą ledą.

AUTOMATINIS LEDO GAMINIMO ĮTAISAS

- Vienu metu pagaminama maždaug 10 ledo kubelių (14–15 kartų per dieną). Jeigu ledo saugojimo dėklas yra pilnas, ledo gamyba sustabdoma.
- Ledo gaminimo įtaisas paprastai kelia trinkėjimo garsus, kai ledo kubeliai krenta į ledo saugojimo dėklą.
- Norėdami išvengti prasto kvapo, reguliariai valykite ledo kubelių saugojimo dėklą.
- Jeigu ledo saugojimo dėkle ledo kiekis yra nepakankamas, ledas gali būti netiekiamas. Palaukite vieną dieną, kol bus pagaminta daugiau ledo.
- Jeigu ledas tiekiamas sunkiai, patikrinkite, ar neužsikimšo dalytuvo išleidimo anga.
- Jeigu ledo kubeliai užstringa ir neiškrenta, ištraukite ledo saugojimo dėklą ir išskirstykite supilpusius ledo kubelius.



ATSARGIAI

Jeigu reikia pareguliuoti į ledo gaminimo įtaisą tiekiamo vandens kiekį, iškvieskite techninio aptarnavimo atstovą.

**ATSARGIAI**

Nutrūkus elektros tiekimui, ledo kubeliai gali ištirpti, o ištiręs vanduo – ištekėti ant grindų. Jeigu numanote, kad elektros tiekimas nutrūko ilgam, ištraukite dėklą, išimkite jame esančius ledo kubelius ir vėl įdėkite jį atgal.

NAUDINGA INFORMACIJA IR PATARIMAI.

PATARIMAI, KAIP LAIKYTI MAISTO PRODUKTUS

- Prieš sudėdami produktus, nuplaukite juos.
- Padalykite maistą į mažesnes dalis.
- Vandeningus produktus arba produktus, kuriuose yra daug drėgmės, dėkite lentynų priekyje (arčiau durelių). Jeigu jie bus sudėti prie šalto oro įleidimo angos, jie gali sušalti.
- Norint sumažinti energijos sąnaudas ir pagerinti šaldymo veiksmingumą, prieš sudedant į šaldytuvą šiltus arba šaltus produktus, juos reikia atvėsinti.
- Būkite atsargūs, laikydami tokius tropinius vaisius kaip bananai, ananasai, pomidorai, nes esant žemai temperatūrai jie greitai sugenda.
- Tarp produktų palikite kuo didesnius tarpus. Jeigu produktai sudėti pernelyg ankštai arba pernelyg arti vienas kito, sutrikdoma oro cirkuliacija, todėl pablogėja vėsinimas.
- Niekada nepamirškite uždengti arba suvynioti maisto produktų, kad šaldytuve nepasklistų produktų kvapai.
- Nelaikykite daržovių šaldymo skyriuje, nes jos gali sušalti.
- Dėklą kiaušiniams ant šaldytuvo lentynos galite dėti kaip tik norite.

VALYMAS IR PRIEŽIŪRA

VIDINIŲ DALIŲ VALYMAS

Valykite šluoste, sudrėkinta vandeniu ir švelnia (neutralia) valymo priemone.

1. Dalytuvo vandens surinkimo lentyna

Reguliariai išimkite groteles ir išvalykite vandens surinkimo lentyną (vanduo iš vandens surinkimo lentynos savaime nepasišalina).

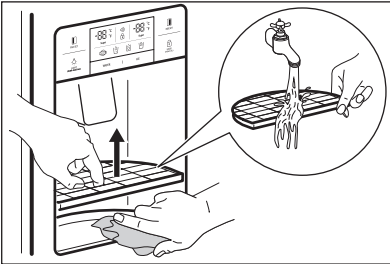

2. Ledo kubelių saugojimo dėklas

- Išėmimas: norėdami išimti, pakelkite dėklo įtaisą ir patraukite pirmyn.
- Įdėjimas: įtaisykite į šoninius griovelius ir įkiškite iki pat galo. Jeigu dėklą sunku įkišti iki galo, ištraukite jį, pasukite dėkle esančią sukiojamą ritę arba varomąjį mechanizmą ketvirčiu pasukimo ir vėl jį įdėkite.
- Nelaikykite ledo kubelių pernelyg ilgai.

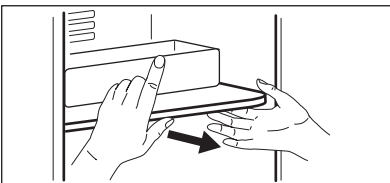
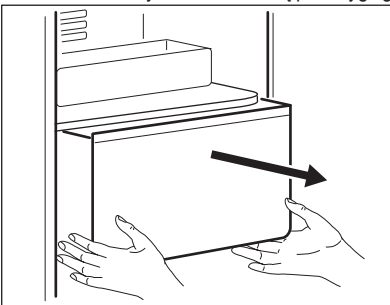

3. Šaldiklio ir šaldytuvo dėžutės

Laikykite už abiejų galų ir kelkite aukštin.

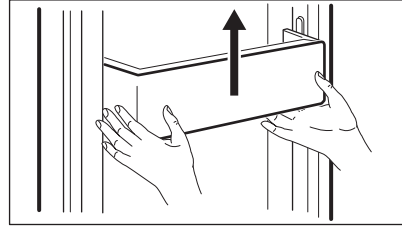

4. Šaldiklio ir šaldytuvo lentynos

Norėdami išimti lentnas, visiškai atidarykite dureles, tuomet patraukite lentynas į priekį.

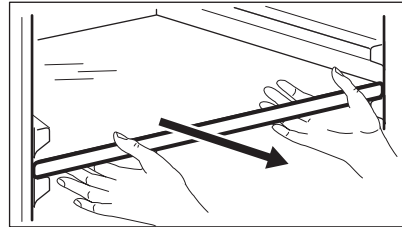

5. Dėžė daržovėms ir vaisiams

Norėdami išimti, traukite pirmyn ir truputį kilstelėkite.

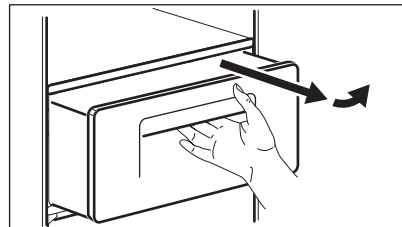

DURELIŲ DĖŽUČIŲ VALYMAS

Valykite šluoste, sudrėkinta švelnia (neutralia) valymo priemone.

PRIETAISO GALINĖS PUSĖS (MECHANIZMO SKYRIAUS) VALYMAS

Bent kartą per metus nusiurbkite dulkes nuo gro-telių dulkių siurbliu.

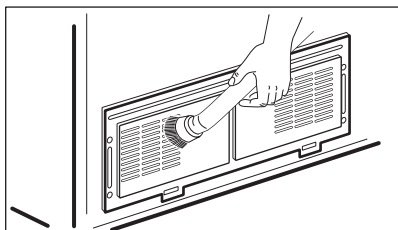

Montuojama atvirkščia išardymui eilės tvarka.

VIDINĖS DIODINĖS LEMPUTĖS KEITIMAS



ATSARGIAI

Diodinę lemputę keisti gali tik techninio aptarnavimo atstovas arba panašios kvalifikacijos specialistas.



ATSARGIAI

Pirma būtinai atjunkite prietaisą nuo maitinimo tinklo!

Šaldiklio ir šaldytuvo šviesos diodų keitimas

1. Atsuktuvu atskirkite šviesos diodų dangtelio galinę pusę.

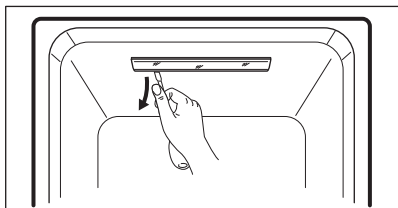

2. Nuimkite šviesos diodų dangtelį ir išsukite šviesos diodų plokštelę fiksuojančius 2 varžtus.

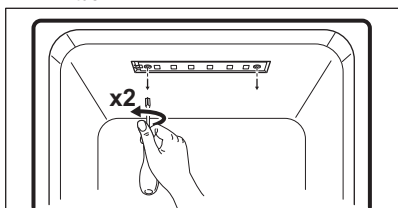

3. Atjunkite šviesos diodų plokštelės elektros laidus ir pakeiskite šviesos diodą.

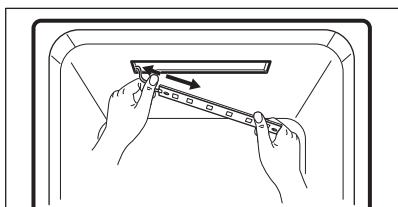

KĄ DARYTI, JEIGU...



Prieš skambindami į techninio aptarnavimo centrą, patikrinkite šiuos trikčių šalinimo patarimus!

Problema	Tikrinimo vieta	Sprendimas
Vidus niekaip neatvėsta. Nepakankamas šaldymas ir vėsinimas.	<ul style="list-style-type: none"> • Ar įkištas prietaiso laido kištukas? • Ar temperatūra nustatyta ties NESTIPRAUS šaldymo režimo parinktimi? • Ar prietaisas pastatytas tiesioginiais saulės spinduliais apšviestoje vietoje arba šalia šildymo prietaiso? • Ar prietaiso galinė pusė ne per arti sienos? 	<ul style="list-style-type: none"> • Įjunkite prietaisą į maitinimo tinklą. • Nustatykite temperatūros režimą ties VIDUTINIO arba STIPRAUS šaldymo parinktimi. • Perstatykite į tiesioginiais saulės spinduliais neapšviečiamą vietą, kur šalia nėra šildymo prietaisų. • Tarp prietaiso galinės pusės ir sienos turi būti paliktas pakankamas (didesnis nei 10 cm) tarpas.
Produktai prietaise užšąla.	<ul style="list-style-type: none"> • Ar temperatūra nustatyta ties STIPRAUS šaldymo režimo parinktimi? • Ar ne per žema aplinkos temperatūra? • Ar daug drėgmės turintis maistas laikomas ne šalia šalto oro išleidimo angos? 	<ul style="list-style-type: none"> • Nustatykite temperatūros režimą ties VIDUTINIO arba NESTIPRAUS šaldymo parinktimi. • Produktai gali užšalti, jeigu aplinkos temperatūra yra žemesnė nei 5 °C. Perstatykite šaldytuvą į tokią vietą, kur temperatūra yra aukštesnė nei 5 °C. • Daug grėmės turinčius produktus dėkite ant lentynų arčiau durelių.
Prietaisas kelia keistą garsą.	<ul style="list-style-type: none"> • Ar prietaisas pastatytas ant lygių grindų? • Ar prietaiso galinė pusė ne per arti sienos? • Ar prie prietaiso liečiasi kokie nors daiktai arba kiti objektai? 	<ul style="list-style-type: none"> • Perstatykite prietaisą ant lygių grindų. • Išlaikykite pakankamą tarpą. • Patraukite bet kokius daiktus, kurie liečiasi prie prietaiso.
Keisti garsai: pokšėjimas, traškėjimas, vandens tekėjimas, dūzgimas arba gaudešys.		Tai normalu (jeigu prietaisas pastatytas nelygiai, garsas gali būti stipresnis).

Iš vidaus sklinda blogas kvapas arba smarvė.	<ul style="list-style-type: none"> • Ar šaldytuve laikomas maistas neuždengtas arba nesuvyniotas? • Ar lentynos ir dėžės nesu- teptos maisto produktais? • Ar šaldytuve maistas laiko- mas ne per ilgai? 	<ul style="list-style-type: none"> • Būtinai uždenkite ir suvy- niokite maisto produktus. • Reguliariai valykite vidines prietaiso dalis. Kvapams įsigėrus į šias dalis, juos sunku pašalinti. • Nelaikykite maisto produktų pernelyg ilgai. • Šis prietaisas nėra nei ide- ali, nei nuolatinė maisto saugojimo priemonė.
Dureles nelengva atidaryti.	<ul style="list-style-type: none"> • Ar durelės buvo uždarytos ir tuoj pat vėl atidarytos? 	<ul style="list-style-type: none"> • Tokiu atveju palaukite mi- nutę, tuomet dureles atida- rysite lengvai.
Prietaiso vidus ir korpuso pa- viršius apšerkšnijęs ir apraso- jęs.	<ul style="list-style-type: none"> • Ar durelės nebuvo praviros pernelyg ilgai? • Ar daug drėgmės turintys maisto produktai buvo lai- komi neuždengti arba ne- suvynioti? • Ar prietaisas stovi patalpo- je, kurioje yra aukšta tem- peratūra ir (arba) didelis oro drėgnumas? 	<ul style="list-style-type: none"> • Nepalikite durelių atidarytų ilgą laiką. • Būtinai uždenkite ir suvy- niokite maisto produktus. • Įrenkite prietaisą sausesnė- je, vėsesnėje vietoje.
Prietaiso priekis ir šonai išilę arba karšti.		Tai normalu.

APLINKOS ORO TEMPERATŪRA

Šis prietaisas skirtas naudoti esant temperatūrai, nurodytai pagal jo kategoriją, pažymėtą techninių duomenų lentelėje.

Klimato kategorija	Aplinkos oro temperatūra (nuo...iki...)
SN	+10 °C – + 32 °C
N	+16 °C – + 32 °C
ST	+16 °C – + 38 °C
T	+16 °C – + 43 °C



Vidaus temperatūrai įtakos gali turėti įvairūs veiksniai, pavyzdžiui, prietaiso pastatymo vieta, aplinkos oro temperatūra arba durelių darinėjimo dažnumas.

PRIEDAI

- Filtru dėžė
- Vandens tiekimo komplektas
- Naudojimo instrukcija

SPIS TREŚCI

23	INFORMACJE DOTYCZĄCE BEZPIECZEŃSTWA
26	OPIS URZĄDZENIA
29	PANEL STEROWANIA
32	PRZED PIERWSZYM UŻYCIEM
33	CODZIENNA EKSPLOATACJA
35	OPCJE
37	PRZYDATNE RADY I WSKAZÓWKI
38	KONSERWACJA I CZYSZCZENIE
40	CO ZROBIĆ, GDY...

OCHRONA ŚRODOWISKA



Materiały oznaczone symbolem ♻️ należy poddać utylizacji. Opakowanie urządzenia włożyć do odpowiedniego pojemnika w celu przeprowadzenia recyklingu. Należy zadbać o ponowne przetwarzanie odpadów urządzeń elektrycznych i elektronicznych, aby chronić środowisko naturalne oraz ludzkie zdrowie. Nie wolno wyrzucać urządzeń oznaczonych symbolem ♻️ razem z odpadami domowymi. Należy zwrócić produkt do miejscowego punktu ponownego przetwarzania lub skontaktować się z odpowiednimi władzami miejskimi.

ODWIEDŹ NASZĄ WITRYNĘ INTERNETOWĄ, ABY UZYSKAĆ:

- Informacje na temat produktów
- Dostęp do broszur
- Dostęp do instrukcji obsługi
- Pomoc w rozwiązywaniu problemów
- Informacje serwisowe

www.aeg.com

LEGENDA

-  Ostrzeżenie – Ważne informacje dotyczące bezpieczeństwa.
-  Informacje i wskazówki ogólne
-  Informacje dot. ochrony środowiska

Producent zastrzega sobie możliwość wprowadzenia zmian bez wcześniejszego powiadomienia.

Z MYŚLĄ O PERFEKCYJNYCH REZULTATACH

Dziękujemy za wybór tego produktu AEG. Zaprojektowaliśmy go z myślą o wieloletniej bezawaryjnej pracy i wyposażyliśmy w innowacyjne technologie, które ułatwiają życie — nie wszystkie te funkcje można znaleźć w zwykłych urządzeniach. Prosimy o poświęcenie kilku minut na lekturę w celu zapewnienia najlepszego wykorzystania urządzenia.

AKCESORIA I MATERIAŁY EKSPLOATACYJNE

W sklepie internetowym AEG można znaleźć wszystko co niezbędne do utrzymania urządzeń AEG w doskonałym stanie technicznym i wizualnym. Wśród szerokiej gamy akcesoriów, zaprojektowanych i wyprodukowanych zgodnie z wysokimi standardami jakości, oferujemy specjalistyczne naczynia kuchenne, kosze na sztucce, półki na butelki oraz torby do delikatnego prania...



Odwiedź sklep internetowy pod adresem
www.aeg.com/shop

OBSŁUGA KLIENTA

Zalecamy stosowanie oryginalnych części zamiennych.

Kontaktując się z serwisem należy dysponować poniższymi informacjami. Informacje te można znaleźć na tabliczce znamionowej.

Model _____

Numer produktu _____

Numer seryjny _____



INFORMACJE DOTYCZĄCE BEZPIECZEŃSTWA

Przed instalacją i rozpoczęciem eksploatacji urządzenia należy dokładnie przeczytać dołączoną instrukcję obsługi. Producent nie odpowiada za uszkodzenia i obrażenia ciała spowodowane nieprawidłową instalacją i eksploatacją. Należy zachować instrukcję wraz z urządzeniem do wykorzystania w przyszłości.

BEZPIECZEŃSTWO DZIECI I OSÓB O OGRANICZONYCH ZDOLNOŚCIACH RUCHOWYCH, SENSORYCZNYCH LUB UMYSŁOWYCH



OSTRZEŻENIE!

Występuje zagrożenie uduszeniem lub odniesieniem obrażeń mogących skutkować trwałym kalectwem.

- Nie wolno pozwalać obsługiwać tego urządzenia osobom, w tym również dzieciom, o ograniczonych zdolnościach ruchowych, sensorycznych lub umysłowych albo osobom bez odpowiedniego doświadczenia lub wiedzy. Osoby te mogą obsługiwać urządzenie wyłącznie pod nadzorem lub po odpowiednim poinstruowaniu przez osobę odpowiedzialną za ich bezpieczeństwo.
- Nie pozwalają, aby dzieci bawiły się urządzeniem.
- Wszystkie opakowania należy przechowywać poza zasięgiem dzieci.

INSTALACJA



OSTRZEŻENIE!

Urządzenie może zainstalować wyłącznie wykwalifikowana osoba.

- Usunąć wszystkie elementy opakowania.
- Nie instalować ani nie używać uszkodzonego urządzenia.
- Należy postępować zgodnie z instrukcją instalacji dostarczoną wraz z urządzeniem.
- Upewnić się, że podłoga w miejscu instalacji urządzenia jest sucha.
- Urządzenie powinny przenosić co najmniej dwie osoby. Należy zachować ostrożność, ponieważ urządzenie jest ciężkie. Zawsze używać rękawic ochronnych.

- W przypadku przenoszenia urządzenia należy unieść jego regulowane nóżki i dobrze zamocować wszystkie ruchome części.
- Podczas instalacji urządzenia nie wolno podłączać go do zasilania.
- Po zakończeniu instalacji należy odczekać co najmniej cztery godziny przed podłączeniem urządzenia do zasilania. Jest to niezbędne, aby olej spłynął z powrotem do sprężarki.
- Należy zadbać o to, aby po zakończeniu instalacji urządzenia wtyczka przewodu zasilającego była łatwo dostępna.
- Zapewnić odpowiednią cyrkulację powietrza wokół urządzenia.
- Nie instalować urządzenia w pobliżu grzejników, kuchenek, piekarników ani płyt grzewczych.
- **Dotyczy wyłączanie urządzeń podłączanych do sieci wodociągowej:** urządzenie można podłączyć wyłącznie do instalacji doprowadzającej wodę pitną.
- Tył urządzenia musi znajdować się przy ścianie.
- Nie instalować urządzenia w miejscu, gdzie występuje bezpośrednie nasłonecznienie.

Podłączenie do sieci elektrycznej



OSTRZEŻENIE!

Występuje zagrożenie pożarem i porażeniem prądem elektrycznym.

- Urządzenie musi być uziemione.
- Należy upewnić się, że informacje o podłączeniu elektrycznym podane na tabliczce znamionowej są zgodne z parametrami instalacji zasilającej. W przeciwnym razie należy skontaktować się z elektrykiem.
- Należy zawsze używać prawidłowo zamontowanych gniazd elektrycznych z uziemieniem.
- Nie stosować rozgałęźników ani przedłużaczy.
- Należy zwrócić uwagę, aby nie uszkodzić elementów elektrycznych (np. wtyczki, przewodu zasilającego, sprężarki). Jeśli wystąpi konieczność wymiany elementów elektrycznych należy skontaktować się z serwisem lub elektrykiem.
- Przewód zasilający powinien znajdować się poniżej wtyczki.

- Przy odłączaniu urządzenia nie ciągnąć za przewód zasilający. Zawsze ciągnąć za wtyczkę.
- Nie dotykać przewodu zasilającego ani wtyczki mokrymi rękoma.

PRZEZNACZENIE

- Nie wolno zamrażać ponownie rozmrożonej żywności.
- Należy przestrzegać wskazówek dotyczących przechowywania mrożonej żywności, które znajdują się na jej opakowaniu.



OSTRZEŻENIE!

Zagrożenie wystąpienia pożaru, porażenia prądem lub eksplozji.

- Z urządzenia należy korzystać w warunkach domowych.
- Nie zmieniać parametrów technicznych urządzenia.
- Nie umieszczać w urządzeniu innych urządzeń elektrycznych (np. maszynek do lodów), chyba, że zostały one przeznaczone do tego celu przez producenta.
- Należy zachować ostrożność, aby nie uszkodzić układu chłodniczego. Zawiera on izobutan (R600a), który jest gazem ziemnym spełniającym wymogi dotyczące ochrony środowiska. Gaz ten jest łatwopalny.
- Gdy wystąpi uszkodzenie układu chłodniczego należy unikać obecności otwartego płomienia i źródeł zapłonu oraz dokładnie wywietrzyć pomieszczenie.
- Nie dopuszczać, aby gorące przedmioty dotykały plastikowych elementów urządzenia.
- Nie wkładać do komory zamrażarki napojów gazowanych. Zamrażanie powoduje wzrost ciśnienia w opakowaniu z napojem.
- Nie wolno przechowywać w urządzeniu łatwopalnych gazów i płynów.
- Nie umieszczać w urządzeniu, na nim ani w jego pobliżu łatwopalnych substancji ani przedmiotów nasączonych łatwopalnymi substancjami.



OSTRZEŻENIE!

Występuje zagrożenie odniesienia obrażeń ciała lub oparzenia.

- Nie dotykać sprężarki ani skraplacza. Są one gorące.
- Nie wkładać palców ani żadnych narzędzi do wylotu dozownika.

- Nie wyjmować ani nie dotykać produktów znajdujących się w komorze zamrażarki mokrymi lub wilgotnymi rękoma.
- Nie spożywać lodów na patyku bezpośrednio po wyjęciu z urządzenia. Odczekać kilka minut.

OŚWIETLENIE WEWNĘTRZNE



OSTRZEŻENIE!

Zagrożenie odniesienia obrażeń. Widoczne światło emitowane przez diodę LED – nie wpatrywać się bezpośrednio w źródło światła.

- Oświetlenie LED zastosowane w tym urządzeniu jest przeznaczone wyłącznie do urządzeń domowych. Nie należy używać go do oświetlenia pomieszczeń.
- Aby wymienić wewnętrzne oświetlenie, należy skontaktować się z punktem serwisowym.

KONSERWACJA I CZYSZCZENIE



OSTRZEŻENIE!

Przed przystąpieniem do konserwacji urządzenia należy wyjąć wtyczkę z gniazda sieciowego.

- Nie wolno czyścić urządzenia metalowymi przedmiotami.
- Do czyszczenia urządzenia nie wolno używać wody pod ciśnieniem ani pary wodnej.
- Regularnie sprawdzać odpływ skroplin w chłodziarce i w razie potrzeby oczyszczać go. Gdy odpływ zablokuje się, na dnie urządzenia zbiera się woda.

UTYLIZACJA



OSTRZEŻENIE!

Występuje zagrożenie odniesienia obrażeń ciała lub uduszenia.

- Odłączyć urządzenie od źródła zasilania.
- Odciąć przewód zasilający i wyrzucić go.
- Wymontować zatrask drzwi, aby uniemożliwić zamknięcie się dziecka lub zwierzęcia w urządzeniu.
- Czynnik chłodniczy i materiały izolacyjne zastosowane w tym urządzeniu nie stanowią zagrożenia dla warstwy ozonowej.
- Pianka izolacyjna zawiera łatwopalny gaz. Aby uzyskać informacje dotyczące prawidłowo-

wej utylizacji urządzenia, należy skontaktować się z lokalnymi władzami.

- Należy uważać, aby nie uszkodzić układu chłodniczego w pobliżu wymiennika ciepła.



Zgodność z RoHS (dyrektywą 2002/95/WE)

Produkt jest przyjazny dla środowiska naturalnego i nie zawiera substancji objętych ograniczeniami na podstawie dyrektywy RoHS UE (Pb, Hg, Cd, Cr6+, PBB i PBDE).

SERWIS

- W celu dokonania naprawy urządzenia lub ponownego napełnienia układu chłodniczego należy skontaktować się z punktem serwisowym.
- Zaleca się stosowanie wyłącznie oryginalnych części zamiennych.

OPIS URZĄDZENIA

MODEL Z DOZOWNIKIEM

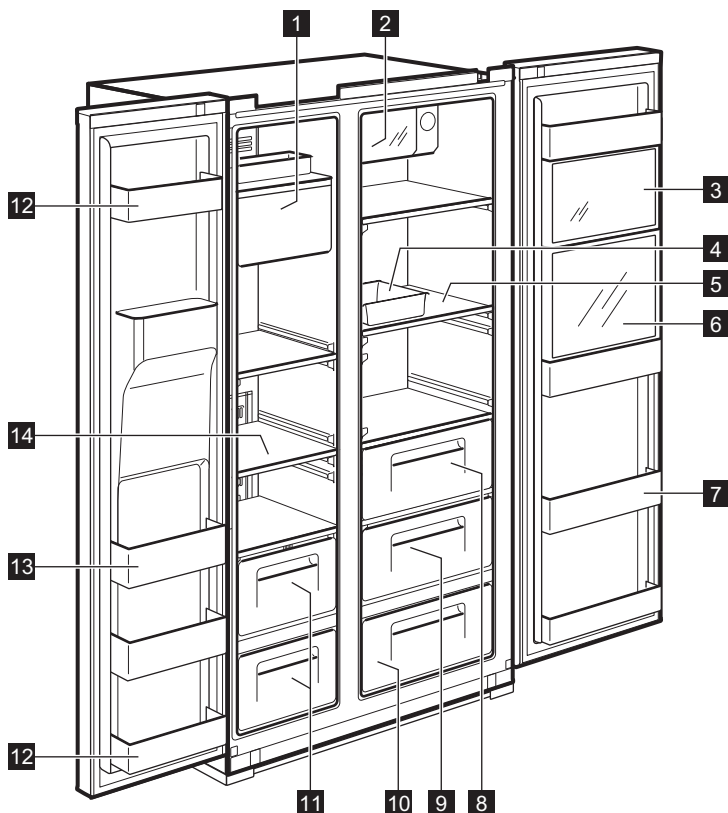

- 1 Kostkarka i zasobnik na lód**
- 2 Schowek do szybkiego schładzania napojów**
Do przechowywania napojów.
- 3 Schowek Multi Plus**
Do przechowywania leków i produktów kosmetycznych. Nie gwarantuje się bezpieczeństwa przechowywania próbek laboratoryjnych ani leków, które wymagają ścisłej kontroli temperatury.
- 4 Pojemnik na jajka**
Nie należy używać pojemnika do przechowywania kostek lodu ani umieszczać go w komorze zamrażarki.
- 5 Półka chłodziarki (z hartowanego szkła)**
- Do przechowywania często używanych produktów.
- 6 Schowek na napoje (tylko w wybranych modelach)**
Do przechowywania często używanych puszek, wody i napojów.
- 7 Kieszka na napoje**
Do przechowywania produktów wymagających schładzania, mleka, soku, piwa w butelkach itp.
- 8 Szuflada na warzywa**
- 9 Szuflada na owoce**
- 10 Strefa Magic Cool (tylko w wybranych modelach)**
- 11 Szuflada zamrażarki**

Do długotrwałego przechowywania zamrożonego mięsa lub ryb.

- 12 Schowek na drzwiach** (schowek 2-gwiazdkowy)

Do krótkotrwałego przechowywania produktów żywnościowych i lodów.

- 13 Schowek na drzwiach**

Do przechowywania zamrożonej żywności.

- 14 Półka zamrażarki** (z hartowanego szkła)

Do przechowywania zamrożonych produktów żywnościowych, takich jak mięso, ryby czy lody.

MODEL BEZ DOZOWNIKA

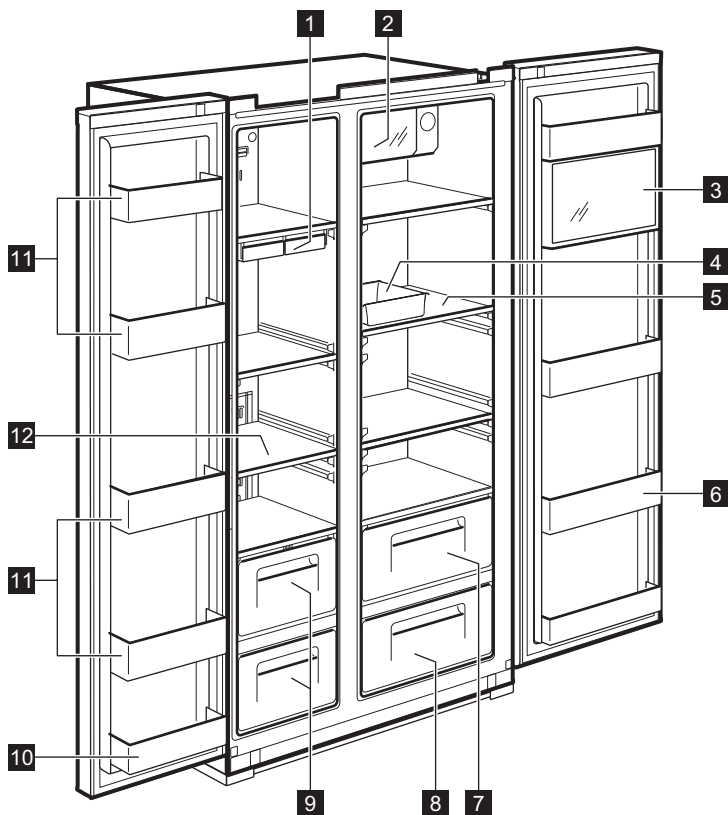

- 1 Pojemnik na lód**

- 2 Schowek do szybkiego schładzania napojów**

Do przechowywania napojów.

- 3 Schowek Multi Plus**

Do przechowywania leków i produktów kosmetycznych. Nie gwarantuje się bezpieczeństwa przechowywania próbek laboratoryjnych ani leków, które wymagają ścisłej kontroli temperatury.

- 4 Pojemnik na jajka**

Nie należy używać pojemnika do przechowywania kostek lodu ani umieszczać go w komorze zamrażarki.

- 5 Półka chłodziarki** (z hartowanego szkła)

Do przechowywania często używanych produktów.

- 6 Kieszeń na napoje**

Do przechowywania produktów wymagających schładzania, mleka, soku, piwa w butelkach itp.

- 7 Szuflada na warzywa**

8 Szuflada na owoce

9 Szuflada zamrażarki

Do długotrwałego przechowywania zamrożonego mięsa lub ryb.

10 Schowek na drzwiach (schowek 2-gwiazdkowy)

Do krótkotrwałego przechowywania produktów żywnościowych i lodów.

11 Schowek na drzwiach

Do przechowywania zamrożonej żywności.

12 Półka zamrażarki (z hartowanego szkła)

Do przechowywania zamrożonych produktów żywnościowych, takich jak mięso, ryby czy lody.

PANEL STEROWANIA

MODEL Z DOZOWNIKIEM

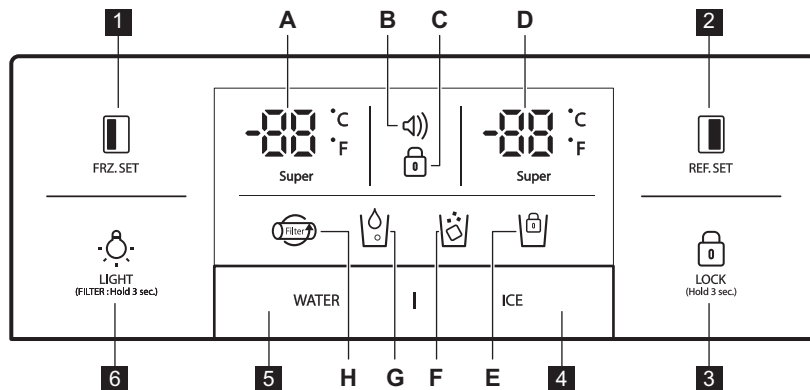

FRZ. SET

Przycisk wyboru temperatury w komorze zamrażarki



REF. SET

Przycisk wyboru temperatury w komorze chłodziarki





LOCK

Nacisnąć ten przycisk, aby zapobiec przypadkowej zmianie ustawień.

Aby wyłączyć blokadę, należy nacisnąć przycisk i przytrzymać przez ponad 3 sekundy. Wyświetlacz wyłączy się.



4 Przycisk wyboru dozownika lodu  oraz blokady kostkarki do lodu 



5 Przycisk wyboru dozownika wody 



LIGHT

(FILTER: Hold 3 sec.)

Przycisk OŚWIETLENIA/FILTRA:

1. Przycisk włączający oświetlenie dozownika.
2. Przycisk wymiany lub zerowania czasu działania filtra.

Po dokonaniu wymiany filtra lub w celu wyzerowania czasu jego działania należy nacisnąć ten przycisk i przytrzymać przez 3 sekundy.









Wskaźniki (A-H)

Opis



A.

Wskaźnik temperatury zamrażarki

<p>B. </p>	<p>Wskazanie alarmu (bez dźwięku) Urządzenie może informować użytkownika o nadmiernym wzroście temperatury (np. na skutek przerwy w dostawie energii elektrycznej).</p> <ol style="list-style-type: none"> 1. Symbol alarmu miga, wyświetlając najwyższą temperaturę, jaka panowała wewnątrz urządzenia. 2. Po naciśnięciu przycisku  następuje wyłączenie alarmu, a na wyświetlaczu pojawia się wartość ustawionej temperatury.
<p>C. </p>	<p>Wskaźnik blokady</p>
<p>D. </p>	<p>Wskaźnik temperatury chłodziarki</p>
<p>E. </p>	<p>Wskaźnik blokady kostkarki do lodu</p>
<p>F. </p>	<p>Wskaźnik dozowania lodu</p>
<p>G. </p>	<p>Wskaźnik dozowania wody</p>
<p>H. </p>	<p>Wskaźnik wymiany filtra Symbol zacznie migać po upływie 6 miesięcy od pierwszego podłączenia urządzenia do zasilania.</p>

MODEL BEZ DOZOWNIKA

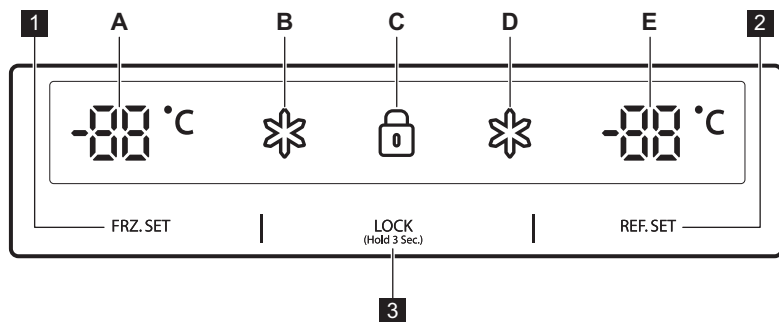

1 FRZ. SET

Przycisk wyboru temperatury w komorze zamrażarki

2 REF. SET

Przycisk wyboru temperatury w komorze chłodziarki

3 LOCK (Hold 3 Sec.)





Przycisk blokady

Nacisnąć ten przycisk, aby zapobiec przypadkowej zmianie ustawień.

Aby wyłączyć blokadę, należy nacisnąć przycisk i przytrzymać przez ponad 3 sekundy.

Wskaźniki (A-E)

Opis

A  °C	Wskaźnik temperatury zamrażarki
B 	Wskaźnik „Super” zamrażarki
C 	Wskaźnik blokady
D 	Wskaźnik „Super” chłodziarki
E  °C	Wskaźnik temperatury chłodziarki

PRZED PIERWSZYM UŻYCIEM

PRZYŁĄCZANIE DOPŁYWU WODY

1. Modele z automatyczną kostkarką do lodu

- Aby możliwe było prawidłowe działanie automatycznej kostkarki do lodu, ciśnienie wody powinno wynosić przynajmniej 2,0–12,5 kG/cm².
- Należy sprawdzić ciśnienie wody w kranie. Jeśli w ciągu 10 sekund można napełnić filiżankę o pojemności 180 ml, ciśnienie jest odpowiednie.
- Jeśli ciśnienie wody nie jest wystarczające, aby umożliwić działanie automatycznej kostkarki do lodu, należy skontaktować się z hydraulikiem w celu zainstalowania dodatkowej pompy.

2. Podczas instalacji przewodów doprowadzających wodę należy upewnić się, że nie znajdują się one w pobliżu gorących powierzchni.

3. Filtr wody jedynie „filtruje” wodę. Nie eliminuje bakterii ani drobnoustrojów.

4. Żywotność filtra zależy od intensywności jego użytkowania. Zaleca się wymianę filtra co najmniej raz na 6 miesięcy. Filtr należy zamontować w taki sposób, aby mieć do niego łatwy dostęp (w celu wyjęcia i wymiany).

5. Po zainstalowaniu chłodziarki i systemu doprowadzania wody, należy nacisnąć przycisk WATER na panelu sterowania i przytrzymać go przez 2-3 minuty w celu doprowadzenia wody do zbiornika i rozpoczęcia jej pobierania.

CODZIENNA EKSPLOATACJA

REGULACJA TEMPERATURY

Przy podłączaniu urządzenia do zasilania po raz pierwszy ustawiana jest temperatura odpowiadająca jaka trybowi średniego chłodzenia.

MODEL Z DOZOWNIKIEM

Komora zamrażarki

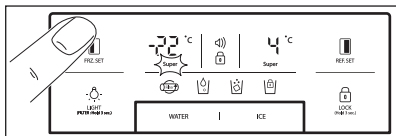

W celu ustawienia temperatury należy nacisnąć przycisk **FRZ. SET**, aż zostanie wyświetlona żądana wartość temperatury.

Aby włączyć funkcję szybkiego zamrażania, należy nacisnąć i przytrzymać przycisk **FRZ. SET**, aż zaświeci się wskaźnik „Super”. Aby wyłączyć tę funkcję, należy ponownie nacisnąć przycisk.

Komora chłodziarki

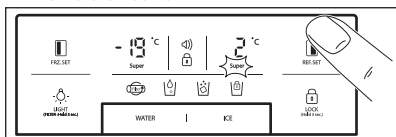

W celu ustawienia temperatury należy nacisnąć przycisk **REF. SET**, aż zostanie wyświetlona żądana wartość temperatury.

Aby włączyć funkcję szybkiego schładzania, należy nacisnąć i przytrzymać przycisk **REF. SET**, aż zaświeci się wskaźnik „Super”. Aby wyłączyć tę funkcję, należy ponownie nacisnąć przycisk.

i Funkcja zmiany jednostek temperatury (stopnie Fahrenheita/Celsjusza)

Domyślnie ustawione są stopnie Celsjusza.

Nacisnąć przycisk blokady **LOCK**, aby przejść do trybu blokady. W trybie blokady nacisnąć jednocześnie i przytrzymać przez 10 sekund przyciski **FRZ. SET** i **REF. SET**, aby przełączyć jednostki temperatury.

MODEL BEZ DOZOWNIKA

Komora zamrażarki

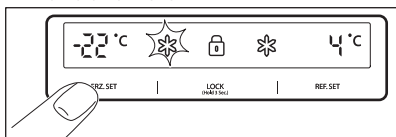

W celu ustawienia temperatury należy nacisnąć przycisk **FRZ. SET**, aż zostanie wyświetlona żądana temperatura.

Aby włączyć funkcję szybkiego zamrażania, należy nacisnąć i przytrzymać przycisk

FRZ. SET, aż zaświeci się wskaźnik „Super”. Aby wyłączyć tę funkcję, należy ponownie nacisnąć przycisk.

Komora chłodziarki

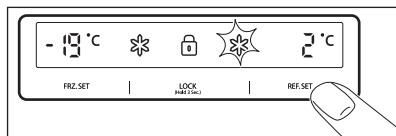

W celu ustawienia temperatury należy nacisnąć przycisk **REF. SET**, aż zostanie wyświetlona żądana temperatura.

Aby włączyć funkcję szybkiego schładzania, należy nacisnąć i przytrzymać przycisk

REF. SET, aż zaświeci się wskaźnik „Super”. Aby wyłączyć tę funkcję, należy ponownie nacisnąć przycisk.



UWAGA!

Produkty w chłodziarce mogą zamarać, jeśli temperatura otoczenia spadnie poniżej 5°C.

TRYB WYSOKIEJ TEMPERATURY

MODEL Z DOZOWNIKIEM

Nadmierny wzrost temperatury w zamrażarce lub chłodziarce jest sygnalizowany następująco:

- migający symbol alarmu **!** (nie jest emitowany sygnał dźwiękowy)
- układ elektroniczny wyświetla maksymalną temperaturę, jaka panowała w komorach urządzenia



Po przywróceniu normalnego działania urządzenia i osiągnięciu właściwego zakresu temperatury wewnętrznej symbol alarmu **!** nie przestaje migać i wciąż wyświetlana jest najwyższa osiągnięta temperatura.



Naciśnięcie przycisku blokady **LOCK** powoduje wyłączenie trybu alarmowego i zgaśnięcie symbolu alarmu **!**. Na wyświetlaczu pojawia się ustawiona wartość temperatury.

MODEL BEZ DOZOWNIKA

Nadmierny wzrost temperatury w zamrażarce lub chłodziarce jest sygnalizowany następująco:

- miganie wskazania komory zamrażarki i/lub komory chłodziarki
- układ elektroniczny wyświetla maksymalną temperaturę, jaka panowała w komorach urządzenia



Po przywróceniu normalnego działania urządzenia i osiągnięciu właściwego zakresu temperatury wewnętrznej wskazanie nie przestaje migać i wciąż wyświetlana jest najwyższa osiągnięta temperatura.



Naciśnięcie przycisku blokady **LOCK** (Hold 3 Sec.) powoduje wyłączenie trybu wysokiej temperatury i pojawienie się na wyświetlaczu ustawionej wartości temperatury.

FUNKCJE WYŁĄCZENIA

- Wewnętrzne oświetlenie urządzenia wyłącza się, jeśli drzwi są otwarte przez ponad **10** minut.
- Funkcja wyłączenia wyświetlacza:
 - Jeśli w ciągu **5** minut nie zostanie naciśnięty żaden przycisk, a drzwi pozostaną zamknięte, zgasną wszystkie kontrolki na wyświetlaczu z wyjątkiem wskazań WATER, ICE i symbolu .
 - Naciśnięcie dowolnego przycisku lub otwarcie drzwi urządzenia powoduje przywrócenie normalnego trybu działania wyświetlacza.
- Funkcja wyłączenia systemu (funkcja wyłączenia zasilania):
 - Istnieje możliwość wyłączenia urządzenia bez konieczności odłączenia go od zasilania (np. na czas wyjazdu na wakacje).
 - Jednoczesne naciśnięcie i przytrzymanie przez **5** sekund przycisków **FRZ. SET** i **REF. SET** powoduje wyłączenie urządzenia.
 - W trybie „WYŁĄCZENIA” zamiast wartości temperatury dla zamrażarki i chłodziarki wyświetlane jest wskazanie „— —”. Pozostałe kontrolki gasną i urządzenie wyłącza się.
 - Aby ponownie włączyć urządzenie, należy jednocześnie nacisnąć przyciski **FRZ. SET** i **REF. SET** i przytrzymać je przez **5** sekund.

ALARM OTWARTYCH DRZWI

Gdy drzwi chłodziarki lub zamrażarki pozostają otwarte przez **1** minutę, włącza się alarm dźwiękowy. Alarm wyłącza się po upływie **5** minut. Po przywróceniu normalnych warunków działania urządzenia (zamknięte drzwi) alarm dźwiękowy wyłącza się.

OPCJE

STREFA MAGIC COOL



Gdy urządzenie podłączone jest do zasilania po raz pierwszy, zapala się kontrolka FRESH. Aby wybrać inne ustawienie, należy naciskać przycisk SELECT.

Ustawienie	Wskazanie	Docelowa temperatura
1.	FRESH	od +5°C do +6°C
2.	VEGETABLE	od +3°C do +4°C
3.	FISH	od -1°C do +4°C
4.	MEAT	od -3°C do +2°C

DOZOWNIK

Nacisnąć przycisk WATER lub ICE, a następnie lekko nacisnąć szklanką dźwignię. Po upływie 2 sekund:

- Jeśli został naciśnięty przycisk WATER, zaświeci się symbol .

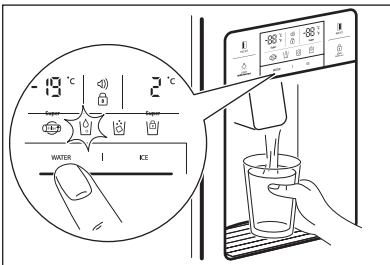

- Jeśli został naciśnięty przycisk ICE, zaświeci się symbol .

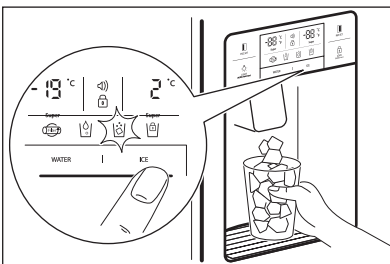

W przypadku czyszczenia pojemnika na kostki lodu lub nieużywania go przez dłuższy czas należy usunąć kostki lodu z zasobnika i zablokować kostkarkę do lodu poprzez naciśnięcie i przytrzymanie przez 3 sekundy przycisku ICE. Zaświeci się symbol .

**UWAGA!**

Do pobierania lodu w kostkach nie należy używać delikatnych szklanek ani kryształowych kieliszków.

**UWAGA!**

W przypadku wystąpienia przebarwień lodu należy zaprzestać korzystania z dozownika i skontaktować się z punktem serwisowym.



Używać wyłącznie lodu z tego urządzenia.

AUTOMATYCZNA KOSTKARKA DO LODU

- Jednocześnie wytwarzanych jest około 10 kostek lodu (14–15 razy dziennie). Jeśli zasobnik lodu jest pełny, wytwarzanie lodu zostaje przerwane.
- W momencie spadania kostek lodu do zasobnika słychać dźwięk uderzeń. Jest to normalne zjawisko.
- Aby zapobiec powstawaniu nieprzyjemnych zapachów, należy regularnie czyścić zasobnik na kostki lodu.
- Jeśli w zasobniku nie ma wystarczającej ilości lodu, urządzenie może nie wydawać lodu. Należy odczekać około jeden dzień, aż urządzenie wytworzy więcej lodu.
- Jeśli występują trudności z wydawaniem lodu, należy sprawdzić, czy wylot dozownika nie jest zablokowany.
- Jeśli doszło do zablokowania dozownika przez kostki lodu, należy wyjąć zasobnik i oddzielić sklejone kostki lodu.

**UWAGA!**

Jeśli konieczna jest regulacja ilości wody doprowadzanej do kostkarki do lodu, należy skontaktować się z punktem serwisowym.

**UWAGA!**

Jeśli wystąpi przerwa w zasilaniu, kostki lodu w zasobniku mogą się stopić i spłynąć na podłogę. W przypadku spodziewanego wielogodzinnego braku zasilania należy wyjąć zasobnik, opróżnić go z kostek lodu i włożyć z powrotem na miejsce.

PRZYDATNE RADY I WSKAZÓWKI

PORADY DOTYCZĄCE PRZECHOWYWANIA ŻYWNOŚCI

- Przed włożeniem do chłodziarki produkty należy umyć.
- Produkty należy dzielić na mniejsze kawałki.
- Produkty zawierające dużo wody lub wilgoci należy umieszczać w przedniej części półek (blisko drzwi). Jeśli takie produkty znajdują się zbyt blisko wylotu zimnego powietrza, mogą zamarznąć.
- Ciepłe lub gorące produkty należy uprzednio ostudzić, aby zmniejszyć zużycie energii i zwiększyć efektywność chłodzenia.
- Należy zachować ostrożność przy przechowywaniu owoców tropikalnych, takich jak banany i ananasy, a także pomidorów, ponieważ łatwo ulegają one zepsuciu w niższych temperaturach.
- Należy w miarę możliwości pozostawiać jak największą przestrzeń między produktami. Jeśli produkty umieszczone są zbyt ciasno lub zbyt blisko siebie, utrudnia to obieg powietrza, pogarszając skuteczność chłodzenia.
- Należy zawsze przykrywać lub pakować produkty, aby zapobiec powstawaniu nieprzyjemnych zapachów.
- Nie przechowywać warzyw w komorze intensywnego chłodzenia, ponieważ mogą zamarznąć.
- Pojemnik na jajka można ustawić na dowolnej półce chłodziarki.

KONSERWACJA I CZYSZCZENIE

CZYSZCZENIE WNĘTRZA URZĄDZENIA

Do czyszczenia używać szmatki nasączonej wodą z dodatkiem łagodnego (neutralnego) detergentu.

1. Półka dozownika wody

Regularnie wyjmować kratkę przelewową i czyścić półkę dozownika wody (półka przelewowa nie opróżnia się automatycznie).

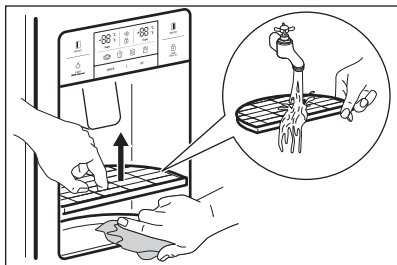

2. Zasobnik na kostki lodu

- Wymywanie: pociągnąć zasobnik do przodu.
- Wkładanie: umieścić w bocznych wgłębieniach i wsunąć do oporu. Jeśli nie można wsunąć zasobnika do końca, należy wyjąć zasobnik, obrócić spiralę lub mechanizm napędowy o ćwierć obrotu i ponownie włożyć zasobnik na miejsce.
- Nie przechowywać zbyt długo kostek lodu w zasobniku.

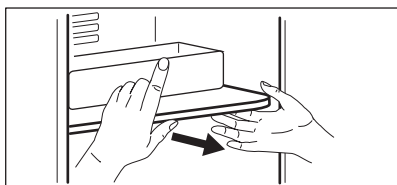
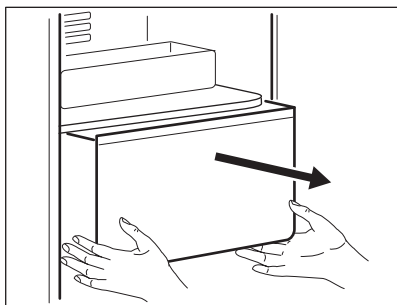

3. Kieszonka zamrażarki i chłodziarki

Przytrzymać za oba końce i pociągnąć w górę.

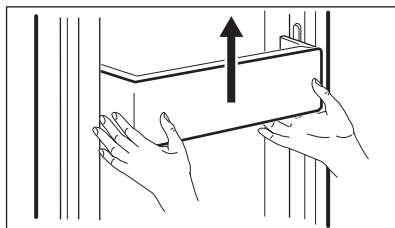

4. Półki zamrażarki i chłodziarki

Całkowicie otworzyć drzwi, a następnie pociągnąć półki do przodu.

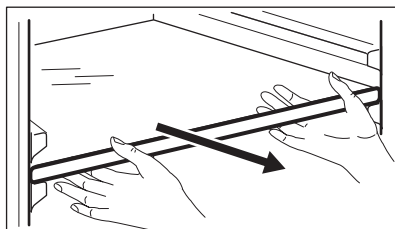

5. Szuflady na warzywa i owoce

Aby wyjąć szufladę, należy pociągnąć ją do przodu i lekko unieść w górę.

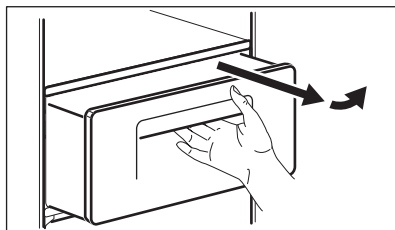

CZYSZCZENIE WNĘTRZA DRZWI

Użyć szmatki nasączonej łagodnym (neutralnym) detergencem.

CZYSZCZENIE TYLNEJ CZĘŚCI URZĄDZENIA

Co najmniej raz do roku usuwać kurz z kratki za pomocą odkurzacza.

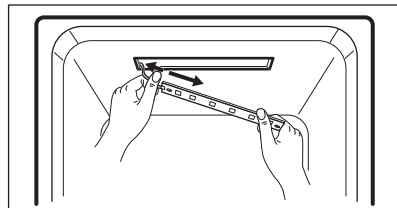
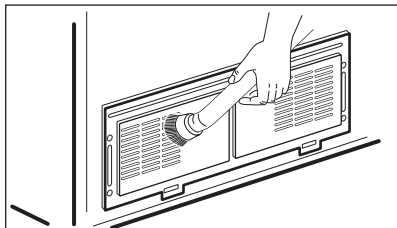

Zamontować oświetlenie LED w odwrotnej kolejności do procedury demontażu.

WYMIANA WEWNĘTRZNEGO ŚWIETLENIA LED



UWAGA!

Wymiany oświetlenia LED może dokonać wyłącznie przedstawiciel serwisu lub inna osoba o odpowiednich kwalifikacjach.



UWAGA!

Najpierw należy odłączyć urządzenie od zasilania!

Wymiana oświetlenia LED w zamrażarce i chłodziarce

1. Podważyć tylną część osłony oświetlenia LED za pomocą śrubokręta.

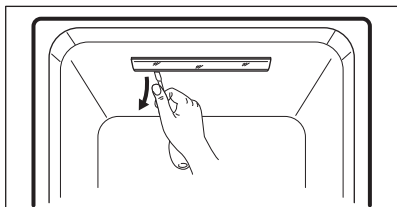

2. Zdjąć osłonę oświetlenia LED i odkręcić 2 wkręty mocujące płytkę oświetlenia LED.

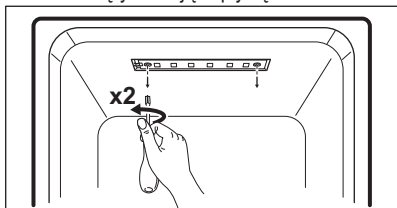

3. Odłączyć wiązkę przewodów od płytki oświetlenia LED i wymienić oświetlenie LED.

CO ZROBIĆ, GDY...



Przed wezwaniem serwisu prosimy o sprawdzenie poniższych wskazówek dotyczących rozwiązywania problemów.

Problem	Punkt kontrolny	Rozwiązanie
Wewnątrz urządzenia nigdy nie jest zimno. Funkcje mrożenia i chłodzenia nie działają w odpowiedni sposób.	<ul style="list-style-type: none"> • Czy urządzenie jest odłączone od zasilania? • Czy ustawiono tryb SŁABEGO chłodzenia? • Czy na urządzenie pada bezpośrednie światło słoneczne albo w jego pobliżu znajduje się urządzenie grzewcze? • Czy odległość między tylną ścianką urządzenia a ścianą nie jest zbyt mała? 	<ul style="list-style-type: none"> • Podłączyć urządzenie do zasilania. • Ustawić tryb ŚREDNIEGO lub MOCNEGO chłodzenia. • Przesłać urządzenie w miejsce, w którym nie będzie ono narażone na bezpośrednie światło słoneczne, a w pobliżu nie będą się znajdowały urządzenia grzewcze. • Zachować odpowiedni odstęp (ponad 10 cm) między tylną ścianką urządzenia a ścianą.
Produkty w urządzeniu zamrażają.	<ul style="list-style-type: none"> • Czy ustawiono tryb MOCNEGO chłodzenia? • Czy temperatura otoczenia jest zbyt niska? • Czy produkty zawierające dużo wody są przechowywane w pobliżu wylotu zimnego powietrza? 	<ul style="list-style-type: none"> • Ustawić tryb ŚREDNIEGO lub SŁABEGO chłodzenia. • Produkty mogą zamarzać, jeśli temperatura otoczenia wynosi poniżej 5°C. Przesłać urządzenie w miejsce, w którym temperatura jest wyższa niż 5°C. • Produkty zawierające dużo wody należy umieścić na półkach blisko drzwi.
Urządzenie wydaje dziwny dźwięk.	<ul style="list-style-type: none"> • Czy urządzenie stoi na nierównym podłożu? • Czy odległość między tylną ścianką urządzenia a ścianą nie jest zbyt mała? • Czy jakieś przedmioty dotykają urządzenia? 	<ul style="list-style-type: none"> • Przesłać urządzenie w miejsce, w którym podłoga jest równa i wypoziomowana. • Zachować odpowiedni odstęp. • Usunąć wszelkie przedmioty dotykające urządzenia.
Dziwne dźwięki: odgłosy trzeszczenia, klikania, przepływu cieczy, brzęczenia lub dzwonienia.		Jest to normalne zjawisko (jeśli urządzenie nie jest wypoziomowane, dźwięki mogą być głośniejsze).

Nieprzyjemny zapach z wnętrza.	<ul style="list-style-type: none"> • Czy produkty są przechowywane pod przykryciem, czy też bez opakowania? • Czy na półkach i kieszeniach są plamy z produktów spożywczych? • Czy produkty nie są przechowywane zbyt długo? 	<ul style="list-style-type: none"> • Wszystkie produkty należy przykrywać i pakować. • Należy regularnie czyścić wnętrze urządzenia. Kiedy części przesiąkną zapachem, trudno go usunąć. • Nie należy przechowywać produktów zbyt długo. • Urządzenie nie zapewnia nieograniczonej trwałości produktów.
Drzwi stawiają opór przy otwieraniu.	<ul style="list-style-type: none"> • Czy drzwi zostały zamknięte, a następnie natychmiast otwarte? 	<ul style="list-style-type: none"> • Należy odczekać minutę, a drzwi otworzą się bez oporu.
Szron i skropliny wewnątrz urządzenia i na powierzchni jego obudowy.	<ul style="list-style-type: none"> • Czy drzwi nie były otwarte zbyt długo? • Czy produkty zawierające dużo wody były przechowywane bez przykrycia lub opakowania? • Czy w otoczeniu urządzenia panuje wysoka temperatura i/lub wysoka wilgotność? 	<ul style="list-style-type: none"> • Nie należy pozostawiać zbyt długo otwartych drzwi. • Wszystkie produkty należy przykrywać i pakować. • Należy ustawić urządzenie w suchszym i chłodniejszym miejscu.
Przód i bok urządzenia jest ciepły lub gorący w dotyku.	Jest to normalne zjawisko.	

TEMPERATURA OTOCZENIA

się klimatycznej podanej na tabliczce znamionowej.

Urządzenie jest przystosowane do działania w temperaturze otoczenia odpowiadającej jego kla-

Klasa klimatyczna	Temperatura otoczenia (zakres temperatur)
SN	od +10°C do + 32°C
N	od +16°C do + 32°C
ST	od +16°C do + 38°C
T	od +16°C do + 43°C



Na temperaturę wewnątrz urządzenia mogą mieć wpływ takie czynniki, jak temperatura otoczenia czy częstota otwierania drzwi.



AKCESORIA

- Pojemnik na filtr
- Zestaw doprowadzający wodę
- Instrukcja obsługi

ÍNDICE

- 44 INFORMAÇÕES DE SEGURANÇA
- 47 DESCRIÇÃO DO PRODUTO
- 50 PAINEL DE CONTROLO
- 53 ANTES DA PRIMEIRA UTILIZAÇÃO
- 54 UTILIZAÇÃO DIÁRIA
- 56 OPÇÕES
- 58 SUGESTÕES E CONSELHOS ÚTEIS
- 59 MANUTENÇÃO E LIMPEZA
- 61 O QUE FAZER SE...

PREOCUPAÇÕES AMBIENTAIS



Recicle os materiais que apresentem o símbolo . Coloque a embalagem nos contentores indicados para reciclagem. Ajude a proteger o ambiente e a saúde pública através da reciclagem de aparelhos eléctricos e electrónicos. Não elimine os aparelhos que tenham o símbolo  juntamente com os resíduos domésticos. Coloque o produto num ponto de recolha para reciclagem local ou contacte as suas autoridades municipais.

VISITE O NOSSO WEBSITE PARA:

- Produtos
- Brochuras
- Manuais do utilizador
- Resolução de problemas
- Informação de assistência

www.aeg.com

LEGENDA

-  Aviso – Informações de segurança importantes.
-  Informações gerais e conselhos úteis
-  Informações ambientais

Sujeito a alterações sem aviso prévio.

PARA RESULTADOS PERFEITOS

Obrigado por escolher este produto AEG. Criámo-lo para lhe oferecer um desempenho impecável durante vários anos, com tecnologias inovadoras que tornam a sua vida mais fácil – funcionalidades que poderá não encontrar em aparelhos convencionais. Continue a ler durante alguns minutos para tirar o máximo partido do produto.

ACESSÓRIOS E CONSUMÍVEIS

Na loja web AEG, encontrará tudo aquilo de que necessita para manter os seus aparelhos AEG imaculados e a funcionarem na perfeição. A par de uma vasta gama de acessórios projectados e concebidos de acordo com os padrões de elevada qualidade que esperaria, de utensílios de cozinha especializados a cestos de talheres, de suportes para garrafas a delicados sacos para roupa...



Visite a loja online em
www.aeg.com/shop

APOIO AO CLIENTE E ASSISTÊNCIA

Recomendamos a utilização de peças originais.

Quando contactar a assistência técnica, certifique-se de que tem estes dados consigo. Pode encontrar a informação na placa de classificação.

Modelo _____

PNC _____

Número de série _____



INFORMAÇÕES DE SEGURANÇA

Para instalar e utilizar o aparelho correctamente, leia atentamente as instruções fornecidas. O fabricante não é responsável por lesões ou danos resultantes de instalação e utilização incorrectas. Guarde sempre as instruções junto do aparelho para futura referência.

SEGURANÇA PARA CRIANÇAS E PESSOAS VULNERÁVEIS



ADVERTÊNCIA

Risco de asfixia, ferimentos ou incapacidade permanente.

- Não permita que o aparelho seja utilizado por pessoas com capacidades físicas e sensoriais reduzidas, funções mentais reduzidas ou sem experiência e conhecimento quanto à utilização do mesmo, inclusivamente crianças. Estas pessoas devem ser vigiadas ou ensinadas a utilizar o aparelho por uma pessoa que seja responsável pela sua segurança.
- Não permita que as crianças brinquem com o aparelho.
- Mantenha todos os materiais de embalagem fora do alcance das crianças.
- Quando deslocar o aparelho, levante os pés ajustáveis e aperte bem todas as peças móveis no aparelho.
- Não ligue o aparelho à corrente eléctrica durante a instalação.
- Depois de concluída a instalação, aguarde no mínimo 4 horas antes de ligar o aparelho à corrente eléctrica. Isto é para permitir que o óleo regresse ao compressor.
- Certifique-se de que a ficha fica acessível após a instalação.
- Certifique-se de que existe circulação de ar suficiente à volta do aparelho.
- Não instale o aparelho próximo de radiadores, fogões, fornos ou placas.
- **Apenas para aparelhos com ligação de água:** ligue apenas a uma fonte de água potável.
- A parte posterior do aparelho deve ficar virada para uma parede.
- Não instale o aparelho em locais com luz solar directa.

INSTALAÇÃO



ADVERTÊNCIA

A instalação deste aparelho só deve ser efectuada por uma pessoa qualificada.

- Remova todos os elementos da embalagem.
- Não instale nem utilize o aparelho se este estiver danificado.
- Cumpra as instruções de instalação fornecidas com o aparelho.
- Certifique-se de que o piso onde instala o aparelho não está húmido nem molhado.
- Não desloque o aparelho, excepto se estiverem presentes no mínimo 2 pessoas. Tenha cuidado porque o aparelho é pesado. Use sempre luvas de protecção.
- O aparelho tem de ficar ligado à terra.
- Certifique-se de que a informação sobre a ligação eléctrica existente na placa de características está em conformidade com a fonte de alimentação. Se não estiver, contacte um electricista.
- Utilize sempre uma tomada devidamente instalada e à prova de choques eléctricos.
- Não utilize adaptadores de tomadas duplas ou triplas, nem cabos de extensão.
- Certifique-se de que não danifica os componentes eléctricos (por ex. a ficha e o cabo de alimentação eléctrica, compressor). Contacte a
- O cabo de alimentação eléctrica deve ficar abaixo do nível da ficha de alimentação.

Ligação eléctrica



ADVERTÊNCIA

Risco de incêndio e choque eléctrico.

- Não puxe o cabo de alimentação para desligar o aparelho. Puxe sempre a ficha.
- Não toque no cabo de alimentação ou na ficha com as mãos molhadas.

UTILIZAÇÃO

- Não volte a congelar alimentos que já foram descongelados.
- Cumpra as instruções de armazenamento que vêm nas embalagens dos alimentos congelados.



ADVERTÊNCIA

Risco de incêndio, choque eléctrico ou explosão.

- Este aparelho destina-se à utilização em ambiente doméstico.
- Não altere as especificações deste aparelho.
- Não coloque dispositivos eléctricos (por ex. máquinas de fazer gelados) no interior do aparelho, excepto se forem autorizados pelo fabricante.
- Tenha cuidado para não provocar danos no circuito de refrigeração. Contém isobutano (R600a), um gás natural com um alto nível de compatibilidade ambiental. Este gás é inflamável.
- Se ocorrerem danos no circuito de refrigeração, evite chamas e fontes de ignição e ventile totalmente a divisão.
- Não permita que objectos quentes toquem nas peças de plástico do aparelho.
- Não coloque bebidas gaseificadas dentro do compartimento de congelação. Isto irá criar pressão no recipiente da bebida.
- Não guarde gases e líquidos inflamáveis no aparelho.
- Não coloque produtos inflamáveis ou objectos molhados com produtos inflamáveis no interior, ao lado ou em cima do aparelho.



ADVERTÊNCIA

Risco de ferimentos ou queimaduras

- Não toque no compressor ou no condensador. Estes estão quentes.
- Não coloque os seus dedos ou ferramentas na saída do dispensador.

- Não remova nem toque em peças do compartimento de congelação com as mãos húmidas ou molhadas.
- Ao retirar um gelado do aparelho, não o coma de imediato. Aguarde alguns minutos.

ILUMINAÇÃO INTERIOR



ADVERTÊNCIA

Risco de ferimentos.

Radiação LED visível, não olhe directamente para o feixe de luz.

- A iluminação LED usada neste aparelho destina-se apenas a electrodomésticos. Não a utilize para iluminação em casa.
- Para substituir a iluminação interior, contacte o Centro de Assistência.

MANUTENÇÃO E LIMPEZA



ADVERTÊNCIA

Antes da manutenção, desligue a ficha da tomada.

- Não limpe o aparelho com objectos de metal.
- Não utilize jactos de água ou vapor para limpar o aparelho.
- Inspeccione regularmente o escoamento do frigorífico e limpe-o, se necessário. Se o orifício de escoamento estiver bloqueado, a água descongelada fica acumulada na parte inferior do aparelho.

ELIMINAÇÃO



ADVERTÊNCIA

Risco de ferimentos e asfixia.

- Desligue o aparelho da alimentação eléctrica.
- Corte o cabo de alimentação eléctrica e elimine-o.
- Remova o trinco da porta para evitar que crianças ou animais de estimação possam ficar presos no interior do aparelho.
- O circuito de refrigeração e os materiais de isolamento deste aparelho não prejudicam a camada de ozono.
- A espuma de isolamento contém gás inflamável. Contacte a sua autoridade

municipal para mais informações sobre a forma como eliminar o aparelho correctamente.

- Não provoque danos na parte da unidade de arrefecimento que está próxima do permutador de calor.



Em conformidade com a directiva RoHS (2002/95/CE)

Este produto ecológico não contém as substâncias proibidas pela directiva europeia RoHS (Pb, Hg, Cd, Cr6+, PBB e PBDE).

ASSISTÊNCIA TÉCNICA

- Contacte a Assistência para reparar ou recarregar o aparelho.
- Recomendamos que utilize apenas peças originais.

DESCRIÇÃO DO PRODUTO

MODELO COM DISPENSADOR

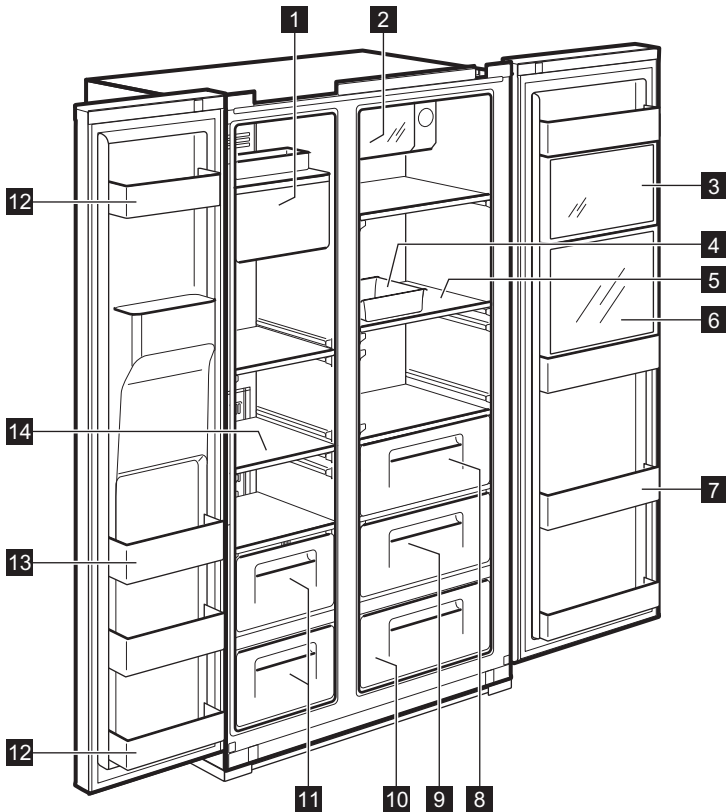

1 Dispositivo de fazer e armazenar gelo

2 Refrigerador de latas Xpress (compartimento de arrefecimento rápido)
Para armazenar bebidas.

3 Zona Multi Plus

Para armazenar medicamentos gerais ou cosméticos. A conservação não está garantida para produtos como amostras de investigação académica ou medicamentos que requeiram um intervalo de temperatura específico.

4 Gaveta para ovos

Não utilize esta gaveta para armazenar cubos de gelo, nem a coloque no compartimento do congelador.

5 Prateleira do frigorífico (vidro temperado)

Para armazenar alimentos comuns.

6 Compartimento de bebidas (apenas em alguns modelos)

Para latas, água potável e bebidas de utilização frequente.

7 Compartimento para refrescar

Para armazenar alimentos refrigerados, leite, sumos, garrafas de cerveja, etc.

8 Gaveta para vegetais

9 Gaveta para fruta

10 Zona Magic Cool (apenas em alguns modelos)

11 Gaveta do congelador

Para armazenar carne seca ou peixe durante um período de tempo prolongado.

12 Compartimento de armazenamento da porta (compartimento de 2 estrelas)

Para o armazenamento a curto prazo de alimentos e gelados.

13 Compartimento de armazenamento da porta

Para armazenar alimentos congelados.

14 Prateleira do congelador (vidro temperado)

Para armazenar alimentos congelados, como carne, peixe, gelados.

MODELO SEM DISPENSADOR

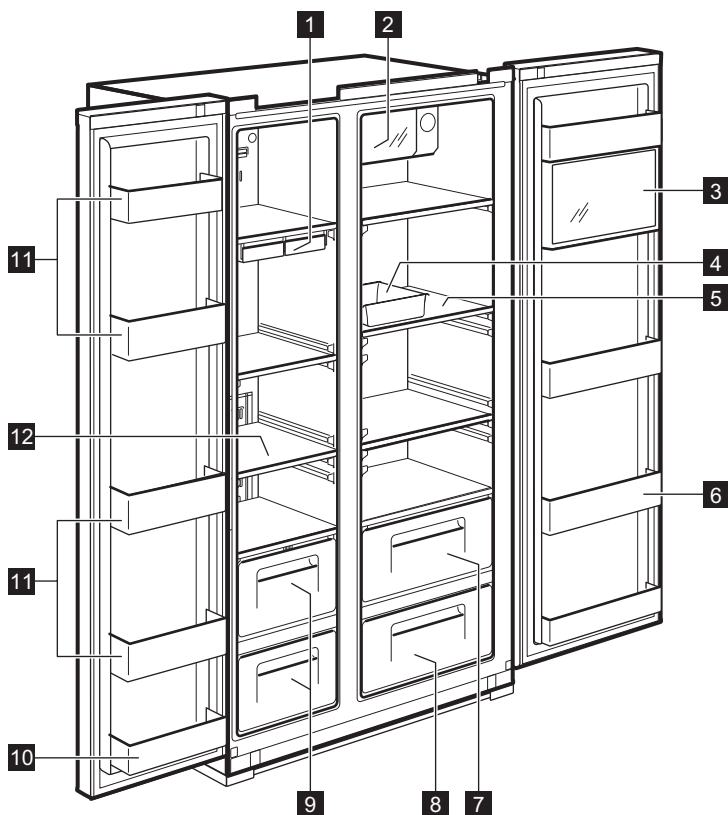

1 Tabuleiro de cubos de gelo

2 Refrigerador de latas Xpress (compartimento de arrefecimento rápido)

Para armazenar bebidas.

3 Zona Multi Plus

Para armazenar medicamentos gerais ou cosméticos. A conservação não está garantida para produtos como

amostras de investigação académica ou medicamentos que requerem um intervalo de temperatura específico.

4 Gaveta para ovos

Não utilize esta gaveta para armazenar cubos de gelo, nem a coloque no compartimento do congelador.

- 5 Prateleira do frigorífico** (vidro temperado)
Para armazenar alimentos comuns.
- 6 Compartimento para refrescar**
Para armazenar alimentos refrigerados, leite, sumos, garrafas de cerveja, etc.
- 7 Gaveta para vegetais**
- 8 Gaveta para fruta**
- 9 Gaveta do congelador**
Para armazenar carne seca ou peixe durante um período de tempo prolongado.
- 10 Compartimento de armazenamento da porta** (compartimento de 2 estrelas)
Para o armazenamento a curto prazo de alimentos e gelados.
- 11 Compartimento de armazenamento da porta**
Para armazenar alimentos congelados.
- 12 Prateleira do congelador** (vidro temperado)
Para armazenar alimentos congelados, como carne, peixe, gelados.

PAINEL DE CONTROLO

MODELO COM DISPENSADOR

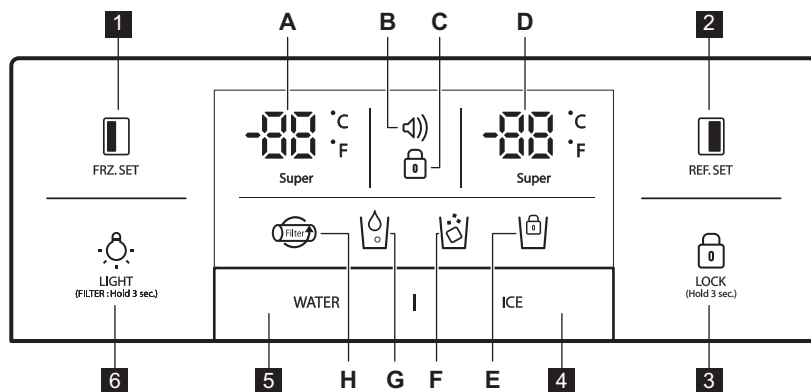

FRZ.SET

Botão de seleção da temperatura do compartimento de congelação



REF.SET

Botão de seleção da temperatura do frigorífico.



LOCK

(Hold 3 sec.)

Prima este botão para evitar que as regulações sejam acidentalmente alteradas.

Para soltar o botão, prima-o durante mais de 3 segundos. O display desliga-se.



Botão de seleção do dispensador de gelo e Bloqueio para dispositivo de fazer gelo



Botão de seleção do dispensador de água.



LIGHT
(FILTER: Hold 3 sec.)

Botão LUZ/FILTRO:

1. Botão para ligar a iluminação do dispensador.
2. Botão para trocar o filtro ou reiniciar.

Após trocar o filtro ou para reiniciar, prima este botão durante 3 segundos.

Indicadores (A-H)









Descrição



A.

Super

Indicador da temperatura do congelador

B. 	<p>Display do alarme (sem som) Os clientes podem ser informados do estado da temperatura quando esta sobe devido a incidentes (por ex. cortes da energia eléctrica)</p> <ol style="list-style-type: none"> 1. O ícone do alarme pisca, apresentando a temperatura interior mais elevada 2. O alarme é interrompido quando o botão  é premido e o display apresenta o valor de controlo da temperatura
C. 	Indicador de bloqueio
D.  Super	Indicador da temperatura do frigorífico
E. 	Indicador de Bloqueio para dispositivo de fazer gelo
F. 	Indicador de Dispensador de gelo
G. 	Indicador de Distribuição de água
H. 	<p>Display para troca de filtro 6 meses após a primeira vez em que for ligado à corrente eléctrica, o ícone ficará intermitente.</p>

MODELO SEM DISPENSADOR

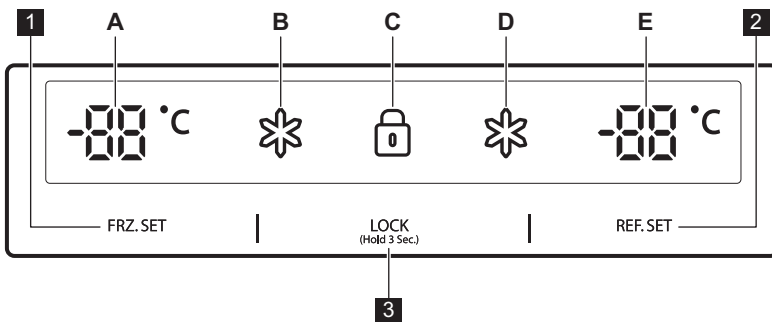

1 FRZ. SET

Botão de selecção da temperatura do compartimento de congelação

2 REF. SET





Botão de selecção da temperatura do compartimento do frigorífico

3 LOCK (Hold 3 Sec.)

Botão de Bloqueio

Prima este botão para evitar que as regulações sejam acidentalmente alteradas.

Para soltar o botão, prima-o durante mais de 3 segundos.

Indicadores (A-E)	Descrição
A 	Indicador de temperatura do congelador
B 	Indicador "Super" para o congelador
C 	Indicador de bloqueio
D 	Indicador "Super" para o frigorífico
E 	Indicador da temperatura do frigorífico

ANTES DA PRIMEIRA UTILIZAÇÃO

INSTALAR A LINHA DE ÁGUA

- 1. Para modelos com dispositivo automático de fazer gelo**
 - A pressão da água deve estar compreendida entre 2,0~12,5 kgf/cm² ou mais para o dispositivo automático de fazer gelo funcionar.
 - Verifique a pressão da água da torneira. Se uma chávena de 180 cc ficar cheia em 10 segundos, a pressão está correcta.
 - Se a pressão da água não for suficiente para o dispositivo automático de fazer gelo funcionar, contacte o canalizador local para obter uma bomba de pressão de água adicional.
- 2.** Quando instalar os tubos de água, certifique-se de que não ficam próximos de superfícies quentes.
- 3.** O filtro de água "filtra" apenas água. Não elimina bactérias nem outros micróbios.
- 4.** A vida útil do filtro depende do grau de utilização. Recomendamos a substituição do filtro, pelo menos, de 6 em 6 meses. Quando fixar o filtro, coloque-o de forma a permitir um acesso fácil (para a remoção e substituição).
- 5.** Após a instalação do frigorífico e do sistema de água, seleccione WATER no painel de comandos e prima-o durante 2 a 3 minutos para fornecer água ao depósito de água e dispensar água.

UTILIZAÇÃO DIÁRIA

CONTROLO DA TEMPERATURA

Quando o aparelho é ligado à corrente pela primeira vez, o modo da temperatura está definido para Médio.

MODELO COM DISPENSADOR Compartimento do congelador

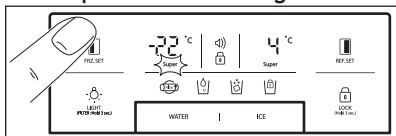

Para a regulação da temperatura, prima o botão **FRZ.SET** até ser apresentado o valor desejado.

Para a função Congelação Rápida, mantenha premido o botão **FRZ.SET** até o LED Super acender. Para interromper esta função, basta premir o botão novamente.

Compartimento do frigorífico

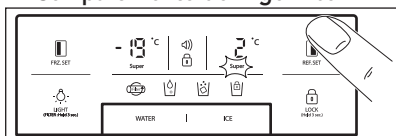

Para a regulação da temperatura, prima o botão **REF.SET** até ser apresentado o valor desejado.

Para a função Arrefecimento Rápido, mantenha premido o botão **REF.SET** até o LED Super acender. Para interromper esta função, basta premir o botão novamente.



Função de conversão do indicador da temperatura (Fahrenheit-Celsius)

A predefinição é Celsius.

Prima o botão de bloqueio **LOCK (HWT/ICE)** para entrar no modo bloqueado. No modo bloqueado, prima o botão **FRZ.SET** e **WATER** em simultâneo durante 10 segundos para trocar a escala de temperatura.

MODELO SEM DISPENSADOR Compartimento do congelador

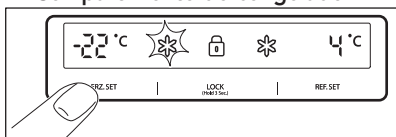

Para a regulação da temperatura, prima o botão **FRZ.SET** até ser apresentada a temperatura desejada.

Para a função Congelação Rápida, mantenha premido o botão **FRZ.SET** até o LED Super acender. Para interromper esta função, basta premir o botão novamente.

Compartimento do frigorífico

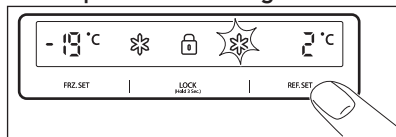

Para a regulação da temperatura, prima o botão **REF.SET** até ser apresentada a temperatura desejada.

Para a função Arrefecimento Rápido, mantenha premido o botão **REF.SET** até o LED Super acender. Para interromper esta função, basta premir o botão novamente.



CUIDADO

Os alimentos no frigorífico podem congelar se a temperatura ambiente em torno do frigorífico for inferior a 5 °C.

MODO DE TEMPERATURA ELEVADA

MODELO COM DISPENSADOR



Um aumento da temperatura no congelador ou no compartimento do frigorífico é indicado por meio de:

- piscar do ícone do alarme  (não se ouve o sinal sonoro)
- o sistema electrónico indica a temperatura máxima atingida no interior dos compartimentos



Apesar de o funcionamento normal do aparelho ser restabelecido e a temperatura interior atingir um intervalo normal, o ícone do alarme  continua a piscar e o display apresenta a temperatura máxima atingida.



Ao premir o botão de Bloqueio  , o modo de alarme é terminado e o ícone do alarme  apaga-se. O display indica o valor da temperatura ajustada.

MODELO SEM DISPENSADOR

Um aumento da temperatura no congelador ou no compartimento do frigorífico é indicado por meio de:

- piscar do display do compartimento do congelador e/ou do frigorífico
- o sistema electrónico indica a temperatura máxima atingida no interior dos compartimentos



Apesar de o funcionamento normal do aparelho ser restabelecido e a temperatura interior atingir um intervalo normal, o display continua a piscar e a temperatura máxima atingida é indicada.



Ao premir o botão de Bloqueio **LOCK** (Hold 3 Sec.) , o modo de temperatura elevada é terminado e o display apresenta o valor da temperatura ajustada.

FUNÇÕES "OFF"

- A iluminação do aparelho desliga-se quando a porta estiver aberta durante um período de tempo superior a **10** minutos.
- Função Display Desligado:
 - **5** minutos depois de nenhum botão ter sido premido ou de a porta não ter sido aberta, todas as luzes LED do display apagam-se, excepto os símbolos WATER, ICE e 
 - Estando o Display Desligado, o aparelho volta ao modo de display normal quando for premido algum botão ou quando a porta for aberta.
- Função do Sistema Desligado (corrente eléctrica desligada):
 - pode parar o funcionamento do aparelho sem o desligar da tomada, o que pode ser útil para férias
 - prima os botões **FRZ. SET** e **REF. SET** em simultâneo durante **5** segundos para desligar o aparelho
 - durante o modo de Sistema Desligado (OFF), as temperaturas do conge-

lador e do frigorífico são indicadas como " — ". As outras luzes LED apagam-se e todo o aparelho deixa de funcionar.

- inversamente, mantenha premidos os botões **FRZ. SET** e **REF. SET** em simultâneo durante **5** segundos para desactivar a função Sistema Desligado (OFF)

INDICADOR SONORO DE PORTA ABERTA

Será ouvido um alarme sonoro se a porta do frigorífico ou do congelador for deixada aberta durante **1** minuto. O alarme será interrompido após **5** minutos. Quando as condições normais são restabelecidas (a porta é fechada), o alarme pára.

OPÇÕES

ZONA MAGIC COOL



Ao ligar o aparelho pela primeira vez à corrente, o LED FRESH acende. Para alterar as definições passo a passo, use o botão SELECT.

Passo	Display	Temperatura alvo
1.	FRESH	+5°C a +6°C
2.	VEGETABLE	+3°C a +4°C
3.	FISH	-1°C a +0°C
4.	MEAT	-3°C a -2°C

DISPENSADOR

Selecione o botão WATER ou ICE e empurre suavemente a alavanca com a sua chávena, após 2 segundos:

- Se premiu o botão WATER, o ícone irá acender

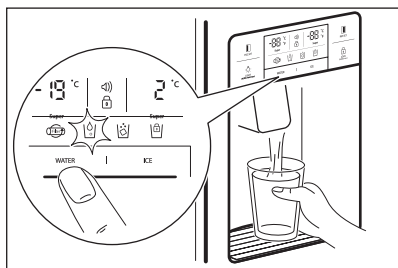

- Se premiu o botão ICE, o ícone irá acender.

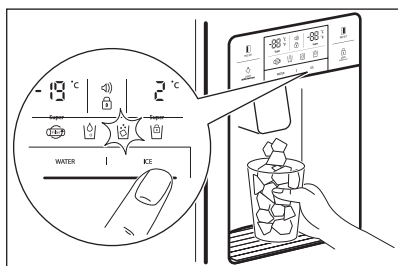

Quando limpar o conjunto da gaveta para cubos de gelo ou se estiver um período de tempo longo sem utilização, remova os cubos de gelo da gaveta para armazenamento de gelo e bloqueie o dispositivo de fazer gelo, premindo o botão ICE durante 3 segundos. O irá acender.

**CUIDADO**

Evite utilizar chávenas frágeis ou copos de cristal para recolher cubos de gelo.

**CUIDADO**

Se o gelo apresentar alguma coloração, deixe de utilizar o dispensador e contacte a assistência técnica.



Use gelo apenas deste aparelho.

DISPOSITIVO AUTOMÁTICO DE FAZER GELO

- São produzidos cerca de 10 cubos de gelo de uma só vez, 14 a 15 vezes por dia. Se a gaveta para armazenamento de gelo ficar cheia, o dispositivo deixa de fazer gelo.
- É natural que o dispositivo de fazer gelo faça ruídos quando os cubos de gelo caem na gaveta para armazenamento de gelo.
- Para evitar maus odores ou cheiros, limpe regularmente a gaveta para armazenamento de cubos de gelo.
- Se a quantidade de gelo na gaveta para armazenamento não for suficiente, o gelo pode não ser dispensado. Aguarde pelo menos um dia para fazer mais gelo.
- Se o gelo não for facilmente dispensado, certifique-se de que a saída do dispensador não se encontra bloqueada.
- Se os cubos de gelo ficarem presos e não forem distribuídos, retire a gaveta para armazenamento de gelo e separe

os cubos de gelo que possam estar unidos.

**CUIDADO**

Se for necessário regular a quantidade de água que é fornecida ao dispositivo de fazer gelo, contacte um agente de assistência.

**CUIDADO**

Em caso de falha de energia, os cubos de gelo podem derreter e escorrer para o chão. Se esperar que essa situação ocorra durante várias horas, retire a gaveta, remova os cubos de gelo e volte a colocá-la.

SUGESTÕES E CONSELHOS ÚTEIS

SUGESTÕES PARA ARMAZENAR ALIMENTOS

- Lave os alimentos antes de os armazenar.
- Divida e separe os alimentos em porções mais pequenas.
- Coloque os alimentos líquidos ou muito húmidos na parte da frente das prateleiras (perto da porta). Se estes forem colocados próximo da saída de ar frio, podem congelar.
- Os alimentos mornos ou quentes devem ser suficientemente arrefecidos antes do armazenamento para reduzir o consumo de energia e para melhorar o desempenho de refrigeração.
- Tenha cuidado quando armazenar frutas tropicais, como bananas, ananases e tomates, uma vez que estes se podem deteriorar facilmente a baixa temperatura.
- Mantenha o maior espaço possível entre os alimentos. Se estiverem demasiado juntos ou próximos, a circulação de ar frio é prejudicada, o que resulta numa fraca refrigeração.
- Nunca se esqueça de cobrir ou embrulhar os alimentos para evitar a propagação de odores dos alimentos.
- Não armazene vegetais no compartimento de refrigeração extra, uma vez que estes podem congelar.
- A gaveta para ovos pode ser colocada numa prateleira do frigorífico, conforme preferir.

MANUTENÇÃO E LIMPEZA

LIMPEZA DO INTERIOR

Utilize um pano com água e detergente suave (neutro) para limpar.

1. Prateleira do dispensador de água

Remova a grelha de vazamento e limpe a prateleira da água regularmente (a prateleira de vazamento não possui autodrenagem).

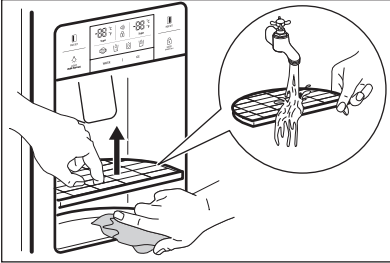

2. Gaveta para armazenamento de cubos de gelo

- Remoção: puxe o conjunto da gaveta para a frente para remover.
- Colocação: encaixe nas ranhuras laterais e insira até ao fim. Se for difícil inserir totalmente a gaveta, remova-a, rode a bobina em espiral na gaveta ou dê um quarto de volta ao mecanismo e insira novamente.
- Não armazene os cubos de gelo durante períodos de tempo muito alargados.

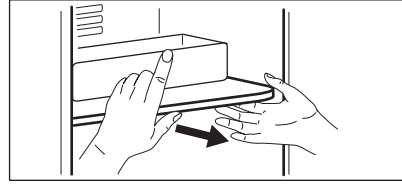
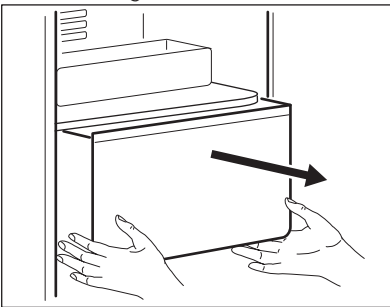

3. Compartimentos do frigorífico e do congelador

Agarre ambos os lados e puxe para cima.

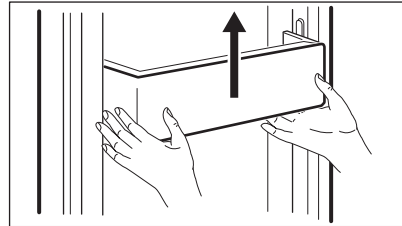

4. Prateleiras do frigorífico e do congelador

Abra totalmente as portas e, de seguida, puxe as prateleiras para a frente para remover.

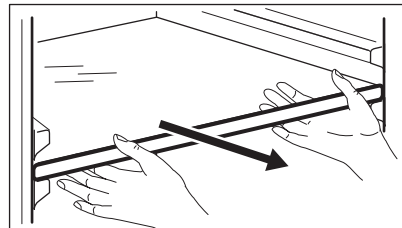

5. Gaveta para vegetais e gaveta para fruta

Puxe para a frente e eleve ligeiramente para remover.

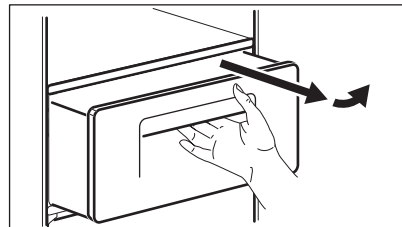

LIMPEZA DO REVESTIMENTO DAS PORTAS

Utilize um pano com detergente suave (neutro).

LIMPEZA DA PARTE POSTERIOR DO APARELHO (ÁREA DA MÁQUINA DO APARELHO)

Remova o pó depositado na grelha com um aspirador, pelo menos uma vez por ano.

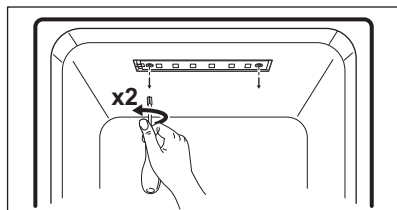
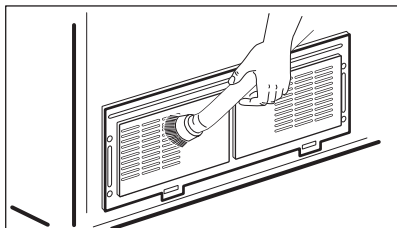

3. Desligue os fios da placa e substitua a iluminação LED.

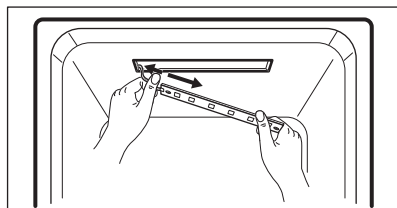

O método de montagem é o inverso da sequência de desmontagem.

SUBSTITUIR A ILUMINAÇÃO LED INTERIOR



CUIDADO

A iluminação LED deve ser substituída apenas por um agente de assistência ou por uma pessoa igualmente qualificada.



CUIDADO

Certifique-se de que, em primeiro lugar, desliga o aparelho!

Substituir o LED do congelador e do frigorífico

1. Separe a parte posterior da tampa da iluminação LED utilizando um chave de fendas.

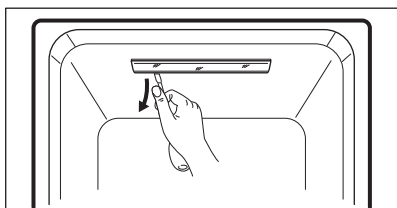

2. Separe a tampa da iluminação LED e desaperte os 2 parafusos de fixação da placa.

O QUE FAZER SE...



Verifique os seguintes conselhos para a resolução de problemas antes de contactar a assistência!

Problema	Ponto de verificação	Solução
O interior nunca arrefece. A congelação e a refrigeração não são suficientes.	<ul style="list-style-type: none"> • O aparelho está desligado? • A temperatura está definida para Modo BAIXO (LOW)? • O aparelho está exposto à luz solar directa ou próximo de um aparelho de aquecimento? • O espaço entre a parte posterior do aparelho e a parede é demasiado pequeno? 	<ul style="list-style-type: none"> • Ligue o aparelho. • Defina a temperatura para o modo MÉDIO (MIDDLE) ou ELEVADO (HIGH). • Desloque o frigorífico para um local onde não esteja exposto à luz solar directa ou que não esteja próximo de aparelhos de aquecimento. • Mantenha espaço suficiente (mais de 10 cm) entre a parte posterior do aparelho e a parede.
Os alimentos armazenados no aparelho ficam congelados.	<ul style="list-style-type: none"> • A temperatura está definida para o modo FORTE (STRONG)? • A temperatura ambiente está demasiado baixa? • Tem alimentos muito húmidos armazenados perto da saída de ar frio? 	<ul style="list-style-type: none"> • Defina a temperatura para o modo MIDDLE (Médio) ou LOW (Baixo). • Os alimentos podem congelar se a temperatura ambiente for inferior a 5 °C. Desloque o frigorífico para um local onde a temperatura seja superior a 5 °C. • Coloque os alimentos mais húmidos perto das portas.
O aparelho emite um som estranho.	<ul style="list-style-type: none"> • O pavimento que suporta o aparelho é irregular? • O espaço entre a parte posterior do aparelho e a parede é demasiado pequeno? • Existem objectos ou outros elementos em contacto físico com o aparelho? 	<ul style="list-style-type: none"> • Desloque o aparelho para um pavimento nivelado e regular. • Mantenha espaço suficiente. • Remova qualquer objecto que esteja em contacto físico com o aparelho.

Ruídos estranhos: estalido, clique, água a escorrer, zumbido ou assobio.		É normal (se o aparelho não estiver nivelado, o som pode ser mais intenso).
Odor ou cheiro desagradável proveniente do interior.	<ul style="list-style-type: none"> Os alimentos foram armazenados sem tampa ou embalagem? As prateleiras e os compartimentos apresentam manchas de restos de comida? Tem alimentos armazenados há demasiado tempo? 	<ul style="list-style-type: none"> Certifique-se de que os alimentos estão protegidos e embalados. Limpe o interior do aparelho com regularidade. Quando o cheiro fica impregnado no interior, não é fácil removê-lo. Não armazene alimentos por muito tempo. O aparelho não mantém os alimentos de uma forma perfeita ou permanente.
A porta não se abre com facilidade.	<ul style="list-style-type: none"> Tentou abrir a porta logo após a ter fechado? 	<ul style="list-style-type: none"> Nesse caso, aguarde um minuto e já será fácil de abrir.
Gelo e condensação no interior do aparelho e na superfície do aparelho.	<ul style="list-style-type: none"> A porta ficou aberta durante muito tempo? Tem alimentos muito húmidos armazenados sem tampa ou sem embalagem? A temperatura e/ou humidade à volta do aparelho é elevada? 	<ul style="list-style-type: none"> Não deixe a porta aberta durante muito tempo. Certifique-se de que os alimentos estão protegidos e embalados. Coloque o aparelho num local mais seco e mais fresco.
Temperatura elevada na parte dianteira e lateral do aparelho.		Isso é normal.

TEMPERATURA AMBIENTE

da pela respectiva categoria assinalada na placa de características.

Este aparelho foi concebido para funcionar na temperatura ambiente específica-

Categoria climática	Temperatura ambiente (de... a...)
SN	+10°C a +32°C
N	+16°C a +32°C
ST	+16°C a +38°C
T	+16°C a +43°C



A temperatura interior pode ser afectada por factores como a localização do aparelho, a temperatura ambiente ou a frequência de abertura das portas.

ACESSÓRIOS

- Caixa do filtro
- Kit de fornecimento de água
- Manual do utilizador

СОДЕРЖАНИЕ

- 65 СВЕДЕНИЯ ПО ТЕХНИКЕ БЕЗОПАСНОСТИ
- 68 ОПИСАНИЕ ИЗДЕЛИЯ
- 71 ПАНЕЛЬ УПРАВЛЕНИЯ
- 74 ПЕРЕД ПЕРВЫМ ИСПОЛЬЗОВАНИЕМ
- 75 ЕЖЕДНЕВНОЕ ИСПОЛЬЗОВАНИЕ
- 77 РЕЖИМЫ
- 79 ПОЛЕЗНЫЕ СОВЕТЫ
- 80 УХОД И ОЧИСТКА
- 82 ЧТО ДЕЛАТЬ, ЕСЛИ ...

ОХРАНА ОКРУЖАЮЩЕЙ СРЕДЫ



Материалы с символом ♻️ следует сдавать на переработку. Положите упаковку в соответствующие контейнеры для сбора вторичного сырья. Принимая участие в переработке старого электробытового оборудования, Вы помогаете защитить окружающую среду и здоровье человека. Не выбрасывайте вместе с бытовыми отходами бытовую технику, помеченную символом ♻️. Доставьте изделие на местное предприятие по переработке вторичного сырья или обратитесь в свое муниципальное управление.

НА НАШЕМ ВЕБ-САЙТЕ МОЖНО НАЙТИ:

- Продукцию
- Брошюры
- Руководства пользователя
- Мастер устранения неполадок
- Информацию о техническом обслуживании

www.aeg.com

УСЛОВНЫЕ ЗНАКИ

-  Внимание – Важные сведения по технике безопасности.
-  Общая информация и рекомендации
-  Информация по защите окружающей среды

Право на изменения сохраняется.

ДЛЯ ОПТИМАЛЬНЫХ РЕЗУЛЬТАТОВ

Благодарим Вас за выбор данного продукта AEG. Этот продукт будет безупречно служить Вам долгие годы – ведь мы создали его с помощью инновационных технологий, которые облегчат Вашу жизнь и создадут качества, которые Вы не найдете в привычных приборах. Потратьте немного времени на чтение, чтобы получить максимальную пользу от своей покупки.

АКСЕССУАРЫ И РАСХОДНЫЕ МАТЕРИАЛЫ

В интернет-магазине AEG Вы сможете найти все необходимое для того, чтобы все ваши приборы AEG сверкали чистотой и радовали Вас безотказной работой. Помимо этого, здесь Вы найдете широкий выбор аксессуаров, разработанных и изготовленных по самым высоким стандартам, какие только можно представить – от профессиональной кухонной посуды до лотков для хранения ножей, от держателей бутылок до мешков для деликатного белья...



Посетите Интернет-магазин по адресу
www.aeg.com/shop

ПОДДЕРЖКА ПОТРЕБИТЕЛЕЙ И СЕРВИСНОЕ ОБСЛУЖИВАНИЕ

Мы рекомендуем использовать оригинальные запчасти.

При обращении в сервис-центр следует иметь под рукой следующую информацию.
 Данная информация находится на табличке с техническими данными.

Модель _____

PNC (код изделия) _____

Серийный номер _____



СВЕДЕНИЯ ПО ТЕХНИКЕ БЕЗОПАСНОСТИ

Перед установкой и эксплуатацией прибора внимательно ознакомьтесь с приложенным руководством. Производитель не несет ответственности за травмы и повреждения, полученные/вызванные неправильной установкой и эксплуатацией. Позаботьтесь о том, чтобы данное руководство было у Вас под рукой на протяжении всего срока службы прибора.

БЕЗОПАСНОСТЬ ДЕТЕЙ И ЛИЦ С ОГРАНИЧЕННЫМИ ВОЗМОЖНОСТЯМИ



ВНИМАНИЕ!

Существует риск удушья, получения травм или стойких нарушений нетрудоспособности.

- Не допускайте лиц, включая детей, с ограниченной чувствительностью, умственными способностями или не обладающих необходимыми знаниями, к эксплуатации прибора. Они должны находиться под присмотром или получить инструкции от лица, ответственного за их безопасность.
- Не позволяйте детям играть с прибором.
- Храните все упаковочные материалы вне досягаемости детей.

УСТАНОВКА



ВНИМАНИЕ!

Установка прибора должна осуществляться только квалифицированным персоналом!

- Удалите всю упаковку.
- Не устанавливайте и не подключайте прибор, если он имеет повреждения.
- Следуйте приложенным к прибору инструкциям по его установке.
- Убедитесь, что пол на месте установки прибора не является мокрым или влажным.
- Осуществляйте перемещение прибора как минимум вдвоем. Будьте осторожны: прибор имеет большой вес. Обязательно используйте защитные перчатки.
- При перемещении прибора обеспечьте просвет между опорными колесами прибора и полом при помощи регулировочных ножек, а также надежно зафиксируйте все движущиеся части прибора.

- Не подключайте прибор к электропитанию в ходе установки.
- После завершения установки подождите не менее 4 часов перед тем, как подключать прибор к электросети. Это необходимо сделать для того, чтобы масло вернулось в компрессор.
- Убедитесь, что после установки имеется доступ к вилке электропитания.
- Убедитесь, что вокруг прибора имеется достаточная циркуляция воздуха.
- Не устанавливайте прибор вблизи радиаторов отопления, кухонных плит, духовых шкафов или варочных панелей.
- **Только для приборов с функцией подключения воды:** подсоединяйте только к источнику питьевой воды.
- Задняя сторона прибора должна располагаться у стены.
- Не устанавливайте прибор там, где на него может падать прямой солнечный свет.

Подключение к электросети



ВНИМАНИЕ!

Существует риск пожара и поражения электрическим током.

- Прибор должен быть заземлен.
- Убедитесь, что параметры электропитания, указанные на табличке с техническими данными, соответствуют параметрам электросети. В противном случае вызовите электрика.
- Включайте прибор только в установленную надлежащим образом электророзетку с защитным контактом.
- Не пользуйтесь тройниками и удлинителями.
- Следите за тем, чтобы не повредить электрические компоненты прибора (вилку кабеля электропитания, кабель электропитания, компрессор и т.д.) Для замены электрических компонентов обратитесь в сервисный центр или к электрику.
- Кабель электропитания должен располагаться ниже уровня вилки электропитания.
- Для отключения прибора от электросети не тяните за кабель электропитания. Всегда беритесь за вилку.

- Не беритесь за кабель электропитания или за его вилку мокрыми руками.

ИСПОЛЬЗОВАНИЕ

- На замораживайте повторно уже размороженные продукты.
- Соблюдайте инструкции по хранению, приведенные на упаковке замороженных продуктов.



ВНИМАНИЕ!

Существует риск пожара, поражения электрическим током или взрыва.

- Используйте прибор в жилых помещениях.
- Не изменяйте параметры данного прибора.
- Не помещайте в прибор электроприборы (например, мороженицы), если их производителем не указано, что подобное их применение допустимо.
- Следите за тем, чтобы не повредить контур холодильника. Он содержит хладагент изобутан (R600a), природный газ, безвредный для окружающей среды. Данный газ огнеопасен.
- В случае повреждения контура холодильника следует исключить появление открытого пламени и источников возгорания и полностью проветрить помещение.
- Не ставьте на пластмассовые части прибора горячую посуду.
- Не помещайте газированные напитки в морозильное отделение. Это приведет к возникновению излишнее давление в емкости, в которой содержится напиток.
- Не храните внутри прибора горючие газы и жидкости.
- Не кладите на прибор, рядом с ним или внутрь него легковоспламеняющиеся материалы или изделия, пропитанные легковоспламеняющимися веществами.



ВНИМАНИЕ!

Существует опасность травмы.

- Не прикасайтесь к компрессору или конденсатору: они горячие.
- Не вставляйте пальцы или инструменты в выходное отверстие дозатора.
- Не извлекайте и не касайтесь предметов в морозильном отделении мокрыми или влажными руками.

- Не употребляйте фруктовое мороженое сразу после извлечения его из прибора. Подождите несколько минут.

ВНУТРЕННЕЕ ОСВЕЩЕНИЕ



ВНИМАНИЕ!

Существует опасность травмы. Светодиодное свечение в видимой части спектра: не допускайте попадания светового луча непосредственно в глаза.

- Светодиодный модуль, используемый в данной приборе, предназначен для бытовой техники. Не используйте его для освещения дома.
- Для замены модуля внутреннего освещения обращайтесь в сервисный центр.

УХОД И ОЧИСТКА



ВНИМАНИЕ!

Перед проведением операций по очистке и уходу извлеките вилку кабеля электропитания из розетки.

- Запрещается чистить прибор металлическими предметами.
- Не используйте для очистки прибора подаваемую под давлением воду или пар.
- Регулярно проверяйте сливное отверстие в корпусе холодильника и при необходимости прочищайте его. В случае засорения отверстия талая вода будет скапливаться в нижней части прибора.

УТИЛИЗАЦИЯ



ВНИМАНИЕ!

Существует опасность травмы или удушья.

- Отключите прибор от электросети.
- Отрежьте и утилизируйте кабель электропитания.
- Удалите защелку дверцы, чтобы предотвратить риск ее заклинивания при попадании внутрь прибора детей и домашних животных.
- Содержимое холодильного контура и изоляционные материалы данного прибора не вредят озоновому слою.
- Изоляционный пенопласт содержит горючий газ. Для получения информации о том, как надлежит утилизировать данный при-

бор, обратитесь в местные муниципальные органы власти.

- Не повреждайте часть узла охлаждения, которая находится рядом с теплообменником.



Соответствует RoHS (Директива 2002/95 - правила ограничения содержания вредных веществ)

Данный продукт, безопасный для окружающей среды, не содержит веществ, использование которых ограничивается директивой ЕС RoHS (Pb, Hg, Cd, Cr6+, ПБД и ПБДЭ).

СЕРВИСНОЕ ОБСЛУЖИВАНИЕ

- Для ремонта или заправки прибора обращайтесь в сервисный центр.
- Мы рекомендуем использовать только фирменные запасные части.

ОПИСАНИЕ ИЗДЕЛИЯ

МОДЕЛЬ С ДОЗАТОРОМ

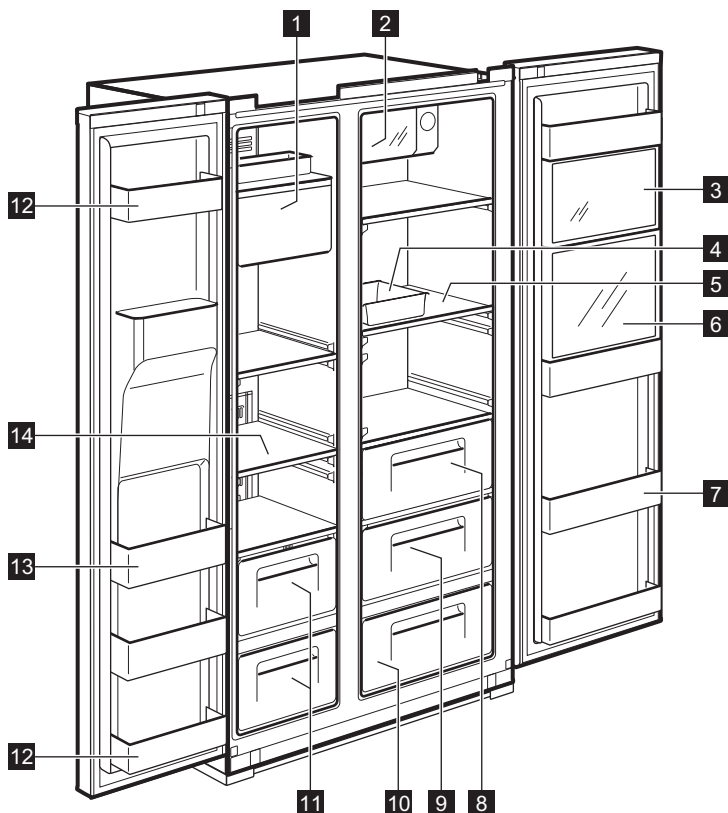

- 1** **Льдогенератор и емкость для льда**
- 2** **Охладитель банок «Экспресс»** (отделение для быстрого охлаждения)
Предназначен для хранения напитков
- 3** **Зона «Мульти-плюс»**
Предназначена для лекарств безрецептурного отпуска или косметики. Производитель не гарантирует надежного хранения научных проб или лекарственных средств, которым требуется определенный температурный режим.
- 4** **Форма для яиц**
Не используйте данную форму для хранения кубиков льда и не помещайте ее в морозильное отделение.
- 5** **Полка холодильника** (закаленное стекло)

- Предназначена для хранения обычных продуктов.
- 6** **Отделение для напитков** (в ограниченном ряде моделей)
Предназначено для часто используемых прохладительных напитков в банках, питьевой воды и напитков.
- 7** **Дверная полка для напитков**
Предназначена для хранения охлажденных продуктов, таких как молоко, сок, пиво в бутылках и др.
- 8** **Ящик для овощей**
- 9** **Ящик для фруктов**
- 10** **Зона «Мэджик кул»** (в ограниченном ряде моделей)
- 11** **Ящик для замороженных продуктов**

Предназначен для длительного хранения сушеного мяса или рыбы.

12 Дверное отделение для хранения продуктов (2-звездочное отделение)

Предназначено для кратковременного хранения продуктов и мороженого.

13 Дверное отделение для хранения продуктов

Предназначено для хранения замороженных продуктов

14 Полка морозильника (закаленное стекло)

Предназначена для хранения таких замороженных продуктов, как мясо, рыба и мороженное.

МОДЕЛЬ БЕЗ ДОЗАТОРА

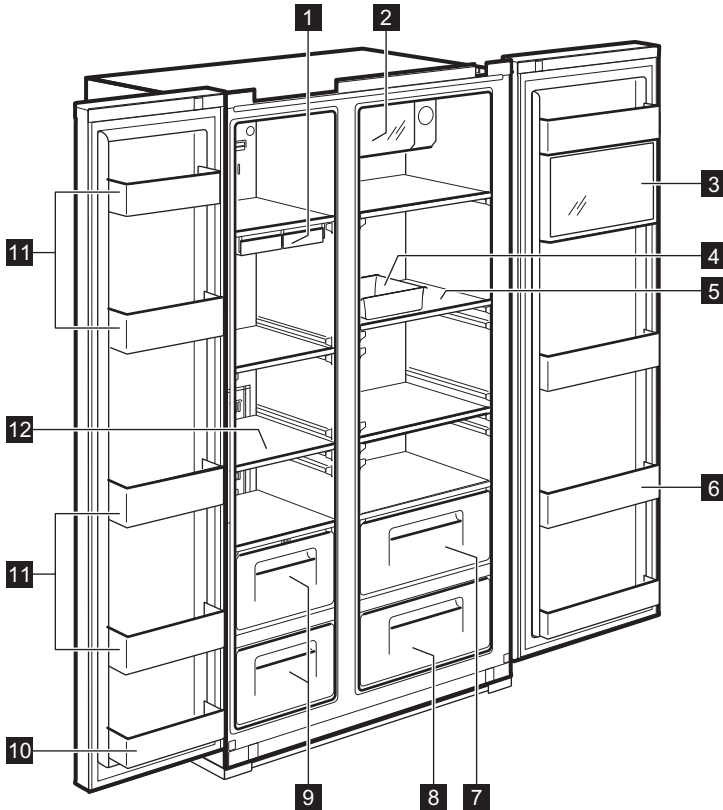

1 Ледоформа

2 Охладитель банок «Экспресс» (отделение для быстрого охлаждения)

Предназначен для хранения напитков

3 Зона «Мульти-плюс»

Предназначена для лекарств безрецептурного отпуска или косметики. Производитель не гарантирует надежного хранения научных проб или лекарственных

средств, которым требуется определенный температурный режим.

4 Форма для яиц

Не используйте данную форму для хранения кубиков льда и не помещайте ее в морозильное отделение.

5 Полка холодильника (закаленное стекло)

Предназначена для хранения обычных продуктов.

6 Дверная полка для напитков

Предназначена для хранения охлажденных продуктов, таких как молоко, сок, пиво в бутылках и др.

7 Ящик для овощей

8 Ящик для фруктов

9 Ящик для замороженных продуктов

Предназначен для длительного хранения сушеного мяса или рыбы.

10 Дверное отделение для хранения продуктов (2-звездочное отделение)

Предназначено для кратковременного хранения продуктов и мороженого.

11 Дверное отделение для хранения продуктов

Предназначено для хранения замороженных продуктов

12 Полка морозильника (закаленное стекло)

Предназначена для хранения таких замороженных продуктов, как мясо, рыба и мороженное.

ПАНЕЛЬ УПРАВЛЕНИЯ

МОДЕЛЬ С ДОЗАТОРОМ

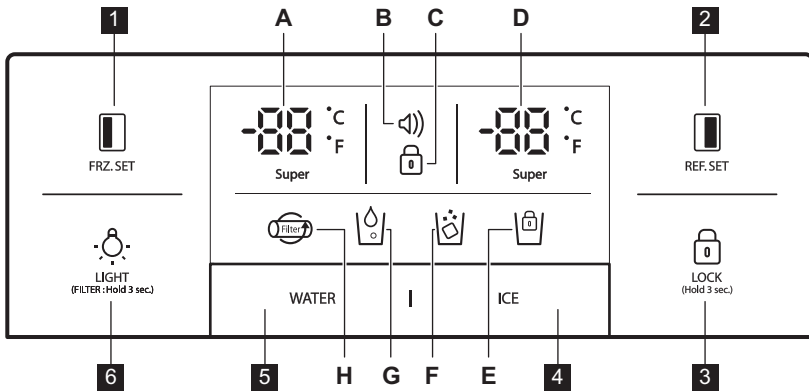

1 
FRZ.SET

Кнопка селектора температуры морозильного отделения.



2 
REF.SET

Кнопка селектора температуры холодильного отделения.

3 
LOCK
(Hold 3 sec.)

Нажмите на эту кнопку, чтобы исключить случайное изменение настроек.

Для выхода из режима нажмите и удерживайте кнопку дольше 3 секунд. Дисплей отключится.

4 Кнопка выбора дозатора льда  и блокировка льдогенератора .

5 Кнопка выбора дозатора воды .









6 
LIGHT
(FILTER: Hold 3 sec.)

Кнопка «ПОДСВЕТКА/ФИЛЬТР»:

1. Кнопка включения подсветки дозатора воды.
2. Кнопка замены фильтра или сброса.

После смены фильтра или для сброса нажмите и удерживайте данную кнопку 3 секунды.

Индикаторы (A-H)	Описание
<p>A.  Super</p>	Индикатор температуры морозильного отделения

B. 	<p>Дисплей сигнализации (звук отключен) Потребитель может получать уведомления о температурном режиме в случае аварийного превышения температуры (например, по причине перебоя электропитания).</p> <ol style="list-style-type: none"> 1. Значок сигнализации мигает, отображая самое высокое достигнутое значение температуры 2. Сигнализация прекращает работу после нажатия на кнопку ; на дисплее отображается текущее значение температуры
C. 	Индикатор блокировки
D.  Super	Индикатор температуры холодильного отделения
E. 	Индикатор блокировки льдогенератора
F. 	Индикатор дозатора льда
G. 	Индикатор дозатора воды
H. 	<p>Индикатор замены фильтра Данный символ начнет мигать через 6 месяцев после первого включения прибора в сеть.</p>

МОДЕЛЬ БЕЗ ДОЗАТОРА

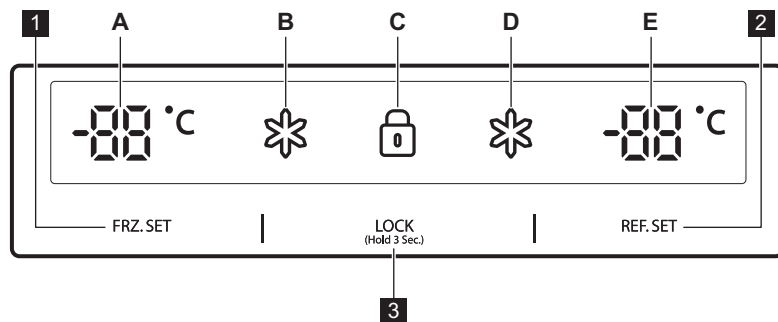

1 FRZ. SET

Кнопка селектора температуры морозильного отделения.

2 REF. SET

Кнопка селектора температуры холодильного отделения.

3 LOCK (Hold 3 Sec.)

Кнопка блокировки

Нажмите на эту кнопку, чтобы исключить случайное изменение настроек.

Для выхода из режима нажмите и удерживайте кнопку дольше 3 секунд.

Индикаторы (A-E)

Описание

A 	Индикатор температуры морозильного отделения
B 	Индикатор «Супер» морозильного отделения
C 	Индикатор блокировки
D 	Индикатор «Супер» холодильного отделения
E 	Индикатор температуры холодильного отделения

ПЕРЕД ПЕРВЫМ ИСПОЛЬЗОВАНИЕМ

МОНТАЖ ЛИНИИ ПОДАЧИ ВОДЫ

- 1. Для моделей с автоматическим льдогенератором**
 - Для работы автоматического льдогенератора давление воды должно быть не менее 2-12,5 кгс/см².
 - Проверьте давление воды в системе водоснабжения. Если стакан объемом 180 мл наполняется за 10 секунд, то давление нормальное.
 - Если давление воды недостаточно для работы автоматического льдогенератора, обратитесь к сантехнику, чтобы установить дополнительный нагнетающий насос для воды.
- 2.** При установке шлангов для воды следите, чтобы они не располагались вблизи нагреваемых поверхностей.
- 3.** Фильтр для воды лишь «процеживает» воду. Он не удаляет из нее бактерии или микробы.
- 4.** Срок службы фильтра зависит от интенсивности его использования. Мы рекомендуем заменять фильтр не реже одного раза в 6 месяцев. При установке фильтра размещайте его так, чтобы к нему имелся легкий доступ для извлечения и замены.
- 5.** После установки холодильника и системы подачи воды выберите на панели управления WATER («Вода») и удерживайте эту кнопку нажатой 2-3 минуты, чтобы вода поступила в емкость для воды и в дозатор.

ЕЖЕДНЕВНОЕ ИСПОЛЬЗОВАНИЕ

КОНТРОЛЬ ТЕМПЕРАТУРЫ

При первом включении прибора устанавливается средний температурный режим.

МОДЕЛЬ С ДОЗАТОРОМ Морозильное отделение

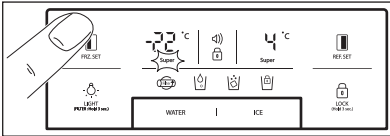

Для установки температуры нажимайте на кнопку **FRZ.SET** до появления нужного значения.

Для ускоренного замораживания нажмите и удерживайте кнопку **FRZ.SET**, пока не загорится индикатор «Супер». Для отмены режима просто снова нажмите на кнопку.

Холодильное отделение

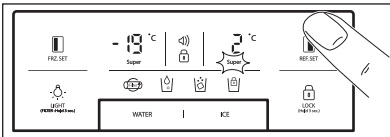

Для установки температуры нажимайте на кнопку **REF.SET** до появления нужного значения.

Для ускоренного охлаждения нажмите и удерживайте кнопку **REF.SET**, пока не загорится индикатор «Супер». Для отмены режима просто снова нажмите на кнопку.



Функция конвертации показаний температуры (Фаренгейт-Цельсий)

По умолчанию выбрана шкала Цельсия.

Для включения режима блокировки нажмите на кнопку блокировки **LOCK (ON/OFF)**. Находясь в режиме блокировки, одновременно нажмите на кнопки **WATER** и удерживайте их 10 секунд для смены температурной шкалы.

МОДЕЛЬ БЕЗ ДОЗАТОРА Морозильное отделение

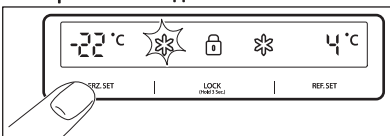

Для установки температуры нажимайте на кнопку **FRZ.SET** до появления на дисплее нужной температуры.

Для ускоренного замораживания нажмите и удерживайте кнопку **FRZ.SET**, пока не загорится индикатор «Супер». Для отмены режима просто снова нажмите на кнопку.

Холодильное отделение

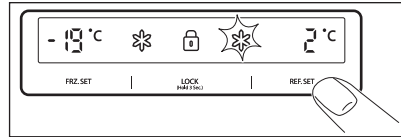

Для установки температуры нажимайте на кнопку **REF.SET** до появления на дисплее нужной температуры.

Для ускоренного охлаждения нажмите и удерживайте кнопку **REF.SET**, пока не загорится индикатор «Супер». Для отмены режима просто снова нажмите на кнопку.



ПРЕДУПРЕЖДЕНИЕ!

Если температура окружающего воздуха ниже 5°C, продукты в холодильнике могут быть заморожены.

РЕЖИМ ОПОВЕЩЕНИЯ О ВЫСОКОЙ ТЕМПЕРАТУРЕ

МОДЕЛЬ С ДОЗАТОРОМ

Увеличение температуры в морозильном или холодильном отделениях индицируется:

- миганием значка сигнализации (⚠) (зуммер не включается);
- отображением электронной системой контроля самой высокой температуры внутри отделений.



Даже после возврата прибора в нормальный режим работы и достижения нормальных значений температуры внутренней камеры значок сигнализации (⚠) продолжит мигать, а дисплей – отображать самое высокое достигнутое значение температуры.



При нажатии на кнопку блокировки **LOCK (ON/OFF)** режим сигнализации отключается, а значок сигнализации (⚠) исчезает с экрана. На дисплее отображаются заданные значения температуры.

МОДЕЛЬ БЕЗ ДОЗАТОРА

Увеличение температуры в морозильном или холодильном отделениях индицируется:

- миганием дисплея морозильного и/или холодильного отделений;
- отображением электронной системой контроля самой высокой температуры внутри отделений.



Даже после возврата прибора в нормальный режим работы и достижения нормальных значений температуры внутренней камеры дисплей продолжит мигать и отображать самое высокое достигнутое значение температуры.



При нажатии на кнопку блокировки LOCK (Hold 3 Sec.) режим оповещения о высокой температуре отключается и дисплей начинает отображать значение заданной температуры.

ПРЕДУПРЕЖДЕНИЕ ОБ ОТКРЫТОЙ ДВЕРЦЕ

Если дверца холодильника остается открытой на 1 минуту, выдается звуковой сигнал. Сигнализация отключается через 5 минут. После восстановления нормальных условий (дверца закрыта) звуковой сигнал выключается.

ФУНКЦИИ «ВЫКЛ»

- Если дверца остается открытой более 10 минут, то внутреннее освещение прибора выключается.
- Функция отключения дисплея:
 - Через 5 минут отсутствия нажатий на кнопки и открываний дверец прибора все светодиодные индикаторы дисплея отключаются, и на дисплее остаются только значки WATER, ICE и .
 - После перехода в режим отключения светодиодов дисплей прибора возвращается в нормальный режим работы, как только Вы нажмете на любую кнопку или откроете дверцу.
- Функция полного отключения «ВЫКЛ» (функция отключения):
 - прибор можно отключить, не вынимая его вилки из розетки, особенно на время отпуска;
 - для выключения прибора одновременно нажмите на кнопки **FRZ. SET** и **REF. SET** и удерживайте их в течение 5 секунд.
 - В режиме «ВЫКЛ» на дисплее температур морозильного и холодильного отделений отображается «— —». Остальные светодиодные индикаторы выключаются, и прибор прекращает работу.
 - для отмены функции «ВЫКЛ» одновременно нажмите на кнопки **FRZ. SET** и **REF. SET** и удерживайте их в течение 5 секунд

РЕЖИМЫ

ЗОНА «МЭДЖИК КУЛ»



При первом подключении прибора к электросети включается светодиод FRESH («Свежесть»). Для изменений установок одной за другой воспользуйтесь кнопкой SELECT («Выбор»).

Действие	Дисплей	Целевая температура
1.	FRESH	от +5°C до +6°C.
2.	VEGETABLE	от +3°C до +4°C.
3.	FISH	от -1°C до +0°C.
4.	MEAT	от -3°C до -2°C.

ДОЗАТОР

Нажмите на кнопку WATER («Вода») или ICE («Лед») и плавно нажмите на рычаг чашкой. Через 2 секунды:

- Если была нажата кнопка WATER («Вода»), высвечивается символ .

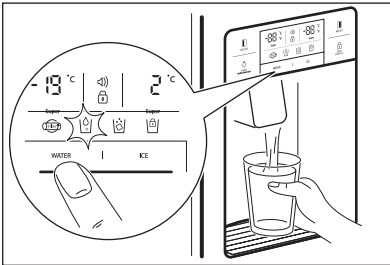

- Если была нажата кнопка ICE («Лед»), высвечивается символ .

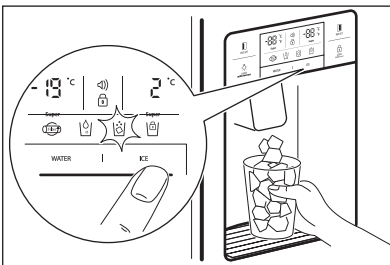

При очистке емкости для кубиков льда или после длительного ее неиспользования удалите кубики льда из емкости для их хранения и заблокируйте льдогенератор, нажав на кнопку ICE («Лед») и удерживая ее 3 секунды. Высветится символ .



ПРЕДУПРЕЖДЕНИЕ!

Для сбора кубиков льда не следует использовать хрупкие чашки или хрустальные стаканы.



ПРЕДУПРЕЖДЕНИЕ!

Если лед изменил цвет, прекратите использование дозатора и вызовите представителя сервисной службы.



Используйте только лед из данного прибора.

АВТОМАТИЧЕСКИЙ ЛЬДОГЕНЕРАТОР

- За один раз изготавливается приблизительно 10 кубиков льда. Процесс повторяется 14–15 раз в день. Если емкость для хранения кубиков льда заполнена, приготовление льда прекращается.
- Когда кубики льда падают в емкость для хранения льда, раздается стук. Это нормально.
- Чтобы предотвратить появление неприятного запаха, регулярно мойте емкость для хранения льда.
- Если количество льда в емкости для его хранения недостаточно, лед может не выгружаться. Подождите примерно день, чтобы накопилось больше льда.
- Если лед выгружается с трудом, проверьте, не засорено ли отверстие для выгрузки.
- В случае, если кубики льда склеились и не выдаются дозатором, достаньте емкость для хранения кубиков льда и разделите склеившиеся кубики.

**ПРЕДУПРЕЖДЕНИЕ!**

Чтобы отрегулировать объем воды, подаваемой к льдогенератору, вызовите представителя сервисной службы.

**ПРЕДУПРЕЖДЕНИЕ!**

В случае сбоя подачи электропитания кубики льда могут растаять, а вода – вытечь на пол. Если ожидается длительное отключение электроэнергии, достаньте емкость, удалите из нее кубики льда и установите емкость обратно.

ПОЛЕЗНЫЕ СОВЕТЫ

ПОЛЕЗНЫЕ СОВЕТЫ ПО ХРАНЕНИЮ ПРОДУКТОВ

- Мойте продукты, перед тем как поместить их в прибор.
- Разделяйте продукты на небольшие порции.
- Продукты с большим содержанием воды размещайте в передней части полок (ближе к дверце). Если их разместить в зоне прохождения потока холодного воздуха, то они могут быть заморожены.
- Чтобы уменьшить потребление холодильником электроэнергии и улучшить его производительность, горячие или теплые продукты следует предварительно охладить.
- Будьте внимательны при хранении тропических фруктов (бананы, ананасы) и помидоров, т.к. они могут испортиться, если температура будет слишком низкой.
- Оставляйте между продуктами как можно больше свободного пространства. В случае слишком плотной укладки циркуляция воздуха будет затруднена, что приведет к ухудшению охлаждения.
- Чтобы исключить появление запахов, не забывайте закрывать продукты крышкой или заворачивать.
- Не храните овощи в холодной зоне, т.к. они могут быть заморожены.
- Форму для яиц можно ставить на любую полку холодильника.

УХОД И ОЧИСТКА

ОЧИСТКА ВНУТРЕННИХ ДЕТАЛЕЙ

Используйте для чистки ткань, смоченную водой, и мягкое (нейтральное) моющее средство.

1. Полка дозатора воды

Выньте решетку и вымойте полку обычным способом (полка для капель не является самоосушаемой).

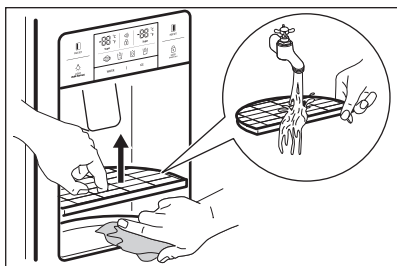

2. Емкость для хранения кубиков льда

- Извлечение: для извлечения емкости потяните вперед.
- Установка на место: установите в боковые прорези и вставьте до конца. Если емкость вставляется с трудом, то извлеките ее, поверните спираль на емкости или в механизме на четверть оборота и вставьте ее снова.
- Не храните кубики льда слишком долго.

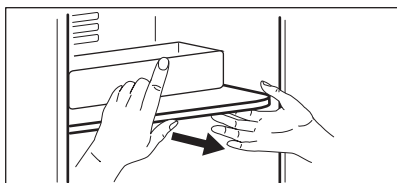
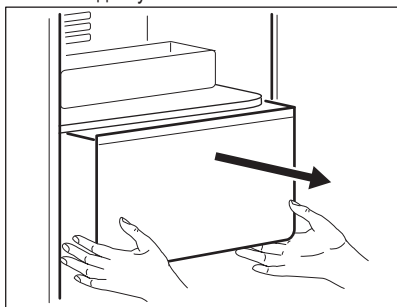

3. Дверные полки морозильника и холодильника

Возьмитесь с двух сторон и потяните вверх.

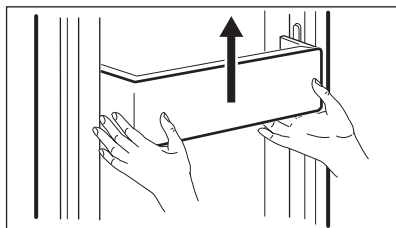

4. Полки морозильника и холодильника

Для извлечения полок полностью откройте дверцу, а затем потяните полку вперед.

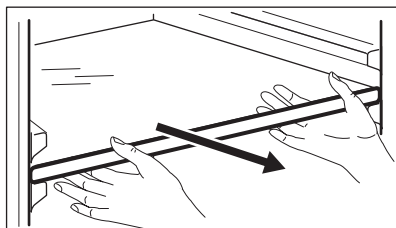

5. Ящик для овощей и фруктов

Для извлечения потяните вперед и немного приподнимите.

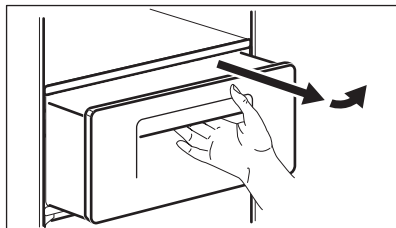

ОЧИСТКА ДВЕРНОГО УПЛОТНИТЕЛЯ

Используйте ткань и мягкое (нейтральное) моющее средство.

ОЧИСТКА ЗАДНЕЙ СТОРОНЫ ПРИБОРА (СТОРОНА КОМПРЕССОРА)

Удаляйте пылесосом пыль с решетки не реже одного раза в год.

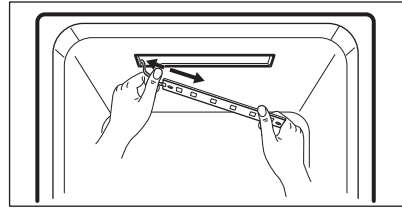
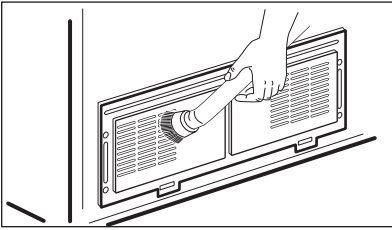

Сборку следует производить в обратном порядке.

ЗАМЕНА СВЕТОДИОДНОГО МОДУЛЯ ВНУТРЕННЕЙ ПОДСВЕТКИ



ПРЕДУПРЕЖДЕНИЕ!

Светодиодный модуль должен заменять только представитель сервисной службы или специалист, имеющий аналогичную квалификацию.



ПРЕДУПРЕЖДЕНИЕ!

Сначала убедитесь, что вилка электропитания прибора извлечена из розетки!

Замена светодиодов морозильного и холодильного отделений

1. При помощи отвертки снимите заднюю часть крышки светодиодного модуля.

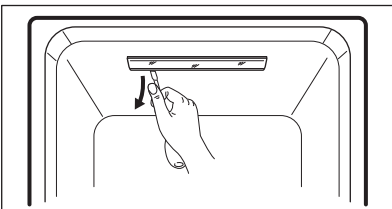

2. Снимите крышку светодиодного модуля и ослабьте 2 винта, крепящих плату светодиодов.

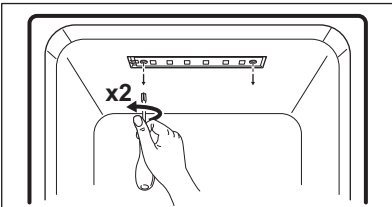

3. Снимите жгут платы светодиодов и замените ее.

ЧТО ДЕЛАТЬ, ЕСЛИ ...



Прежде чем обратиться в сервисный центр, ознакомьтесь со следующими советами по устранению неполадок:

Неисправность	Проверьте	Способ устранения
Не происходит охлаждение внутри камеры. Недостаточное охлаждение и замораживание.	<ul style="list-style-type: none"> • Не отключен ли прибор от сети? • Не задан ли режим слабого (символ LOW) охлаждения? • Не попадают ли на прибор прямые солнечные лучи? Не расположен ли рядом с ним нагревательный прибор? • Не слишком ли близко к стене придвинут прибор? 	<ul style="list-style-type: none"> • Включите прибор в сеть. • Задайте режим среднего (символ MIDDLE) или сильного (символ HIGH) охлаждения. • Переместите прибор туда, где на него не будет попадать солнечный свет и где рядом нет нагревательных приборов. • Оставьте достаточный промежуток (более 10 см) между задней стенкой прибора и стеной.
Происходит замораживание продуктов в приборе.	<ul style="list-style-type: none"> • Не задан ли режим сильного (символ STRONG) охлаждения? • Не является ли температура окружающего воздуха слишком низкой? • Не размещены ли вблизи зоны потока холодного воздуха продукты с высоким содержанием воды? 	<ul style="list-style-type: none"> • Задайте режим среднего (символ MIDDLE) или слабого (символ LOW) охлаждения. • Если температура окружающего воздуха ниже 5°C, продукты могут быть заморожены. Переместите прибор в место, где температура превышает 5°C. • Поместите продукты с большим содержанием воды ближе к дверце.
Прибор издает странные звуки.	<ul style="list-style-type: none"> • Не стоит ли прибор на неровном полу? • Не слишком ли близко к стене придвинут прибор? • Не касаются ли прибора другие предметы или приборы? 	<ul style="list-style-type: none"> • Установите прибор на ровный горизонтальный пол. • Оставьте достаточный промежуток. • Удалите предметы, касающиеся прибора.
Странные звуки: треск, щелчки, звук льющейся воды, гудение или жужжание.		Это нормально (если прибор не выровнен, этот звук может быть громче).

<p>Неприятный запах внутри.</p>	<ul style="list-style-type: none"> • Не хранятся ли продукты ненакрытыми или незавернутыми? • Не запачканы ли продуктами полки и ящики? • Не слишком ли долго хранятся продукты? 	<ul style="list-style-type: none"> • Закройте или заверните продукты. • Регулярно мойте внутренние детали внутри камеры прибора. Если запаха впитается в эти части, его будет трудно удалить. • Не храните продукты слишком долго. • Этот прибор – не место для наилучшего или постоянного хранения продуктов.
<p>Дверцы открываются с трудом.</p>	<ul style="list-style-type: none"> • Не была ли дверца закрыта и вновь немедленно открыта? 	<ul style="list-style-type: none"> • В этом случае подождите минуту, после этого дверца откроется легко.
<p>Наледь и капли воды внутри прибора и на поверхности корпуса.</p>	<ul style="list-style-type: none"> • Не была ли дверца открыта на протяжении слишком долгого времени? • Не хранились ли продукты с большим содержанием воды ненакрытыми или незавернутыми? • Не слишком ли высока температура и/или влажность воздуха там, где находится прибор? 	<ul style="list-style-type: none"> • Не оставляйте дверцу открытой дольше, чем это необходимо. • Закройте или заверните продукты. • Разместите прибор в более сухом и прохладном месте.
<p>Передние и боковые стенки прибора кажутся теплыми или горячими.</p>	<p>Это нормально.</p>	

ТЕМПЕРАТУРА ОКРУЖАЮЩЕЙ СРЕДЫ

тегории, которая указана на табличке с техническими данными.

Прибор рассчитан на работу при температуре окружающей среды, соответствующей его ка-

Климатическая категория	Температура окружающей среды (от... до...)
SN	от +10°C до + 32°C
N	от +16°C до + 32°C
ST	от +16°C до + 38°C
T	от +16°C до + 43°C



На температуру внутри прибора могут влиять различные факторы, например, расположение, температура окружающей среды или частота открывания дверцы.

ДОПОЛНИТЕЛЬНЫЕ ПРИНАДЛЕЖНОСТИ

- Фильтр
- Комплект для подачи воды
- Руководство пользователя



Дата производства данного изделия указана в серийном номере (serial number), где первая цифра номера соответствует последней цифре года производства, вторая и третья цифры номера – порядковому номеру недели. Например, серийный номер 11012345 означает, что изделие произведено на десятой неделе 2011 года.

OBSAH

87	BEZPEČNOSTNÉ POKYNY
89	POPIS VÝROBKU
92	OVLÁDACÍ PANEL
94	PRED PRVÝM POUŽITÍM
95	KAŽDODENNÉ POUŽÍVANIE
97	VOLITEĽNÉ FUNKCIE
99	UŽITOČNÉ RADY A TIPY
100	OŠETROVANIE A ČISTENIE
102	ČO ROBIŤ, KEĎ...

OCHRANA ŽIVOTNÉHO PROSTREDIA

Materiály označené symbolom ♻️ odovzdajte na recykláciu. Obal hodte do príslušných kontajnerov na recykláciu.



Chráňte životné prostredie a zdravie ľudí a recyklujte odpad z elektrických a elektronických spotrebičov. Nelikvidujte spotrebiče označené symbolom 🗑️ spolu s odpadom z domácnosti. Výrobok odovzdajte v miestnom recyklačnom zariadení alebo sa obráťte na obecný alebo mestský úrad.

NAVŠTÍVTE NAŠU STRÁNKU, KDE NÁJDETE:

- Produkty
- Brožúry
- Návod na použitie
- Riešenie problémov
- Servisné informácie

www.aeg.com

LEGENDA

-  Upozornenie - Dôležité bezpečnostné pokyny.
-  Všeobecné informácie a tipy
-  Environmentálne informácia

Vyhradzujeme si právo na zmeny bez predchádzajúceho upozornenia.

PRE DOKONALÉ VÝSLEDKY

Ďakujeme vám, že ste si vybrali tento výrobok značky AEG. Vytvorili sme ho tak, aby vám poskytol dokonalý výkon po mnoho rokov, za pomoci inovačných technológií, ktoré uľahčujú život - vlastností, ktoré u bežných spotrebičov nenájdete. Venujte, prosím, niekoľko minút prečítaniu si tohto návodu, aby ste svoj spotrebič využili čo najlepšie.

PRÍSLUŠENSTVO A SPOTREBNÝ MATERIÁL

V internetovom obchode AEG nájdete všetko, čo potrebujete, aby vaše spotrebiče AEG skvelo vyzerali a bezchybne pracovali. Spolu so širokou ponukou príslušenstva navrhnutého a vytvoreného podľa najvyšších kvalitatívnych noriem, aké by ste očakávali - od špeciálnych košíkov na príbor, držiakov na fľaše až po vrecká na jemnú bielizeň...



Navštívte náš internetový obchod na www.aeg.com/shop

STAROSTLIVOSŤ A SLUŽBY ZÁKAZNÍKOM

Odporúčame, aby ste používali originálne náhradné diely.

Pred skontaktovaním servisného oddelenia skontrolujte, či máte k dispozícii tieto informácie. Informácie nájdete na typovom štítku.

Model _____

Výrobné číslo _____

Sériové číslo _____



BEZPEČNOSTNÉ POKYNY

Pred inštaláciou a používaním spotrebiča si pozorne prečítajte priložený návod na používanie. Výrobca nie je zodpovedný za škody a zranenia spôsobené nesprávnou inštaláciou a používaním. Návod na používanie uchovávajte vždy v blízkosti spotrebiča, aby ste doň mohli v budúcnosti nahliadnuť.

BEZPEČNOSŤ DETÍ A ZRANITELNÝCH OSÔB



VAROVANIE

Nebezpečenstvo udusenía, poranenia alebo trvalého postihnutia.

- Tento spotrebič nesmú obsluhovať osoby (vrátane detí) so zníženou fyzickou, zmyslovou alebo mentálnou spôsobilosťou ani osoby s nedostatočnými skúsenosťami alebo znalosťami. Tieto osoby musia byť pod dozorom osoby zodpovednej za ich bezpečnosť alebo im zodpovedná osoba musí dôkladne vysvetliť obsluhu spotrebiča.
- Nedovoľte deťom, aby sa hrali so spotrebičom.
- Všetky obaly uschovajte mimo dosahu detí.

INŠTALÁCIA



VAROVANIE

Tento spotrebič smie nainštalovať iba kvalifikovaná osoba.

- Odstráňte všetok obalový materiál.
- Poškodený spotrebič neinštalujte ani nepoužívajte.
- Dodržiavajte pokyny pre inštaláciu dodané so spotrebičom.
- Podlaha na mieste, kde inštalujete spotrebič, nesmie byť mokrá ani vlhká.
- Spotrebič musia vždy premiestňovať najmenej 2 osoby. Buďte opatrní, pretože spotrebič je ťažký. Vždy používajte bezpečnostné rukavice.
- Pri presúvaní spotrebiča nadvihnite nastaviteľné nožičky a pevne prichyťte všetky pohyblivé časti spotrebiča.
- Pri inštalácii nesmie byť spotrebič zapojený do elektrickej siete.
- Po dokončení inštalácie počkajte najmenej 4 hodiny, a až potom spotrebič zapojte do elek-

trickej siete. Je to potrebné, aby olej stiekol späť do kompresora.

- Uistite sa, že je napájací elektrický kábel po inštalácii prístupný.
- Zabezpečte dostatočné prúdenie vzduchu okolo celého spotrebiča.
- Spotrebič neinštalujte blízko radiátorov, sporákov, rúr ani varných panelov.
- **Iba pre spotrebiče s prípojkou vody:** pripájajte výhradne k zdroju pitnej vody.
- Zadnú stranu spotrebiča je potrebné umiestniť oproti stene.
- Neinštalujte spotrebič na miesta, kde dopadá priame slnečné svetlo.

Zapojenie do elektrickej siete



VAROVANIE

Nebezpečenstvo požiaru a zásahu elektrickým prúdom.

- Spotrebič musí byť uzemnený.
- Uistite sa, že elektrické údaje uvedené na typovom štítku spotrebiča zodpovedajú parametrom elektrickej siete. Ak nie, kontaktujte elektrikára.
- Vždy používajte správne nainštalovanú uzemnenú zásuvku.
- Nepoužívajte adaptéry, rozduvky ani predlžovacie prírodné káble.
- Dbajte na to, aby ste nespôsobili poškodenie elektrických dielov (napr. zástrčky napájacieho kábla, elektrického napájacieho kábla, kompresora). Ak je potrebná výmena elektrických dielov, obráťte sa na servisné stredisko alebo elektrikára.
- Elektrický napájací kábel musí byť vždy nižšie ako zástrčka napájacieho kábla.
- Pri odpájaní spotrebiča od elektrickej siete neťahajte za napájací kábel. Vždy ťahajte za zástrčku napájacieho kábla.
- Nedoťkajte sa elektrického napájacieho kábla ani jeho zástrčky mokrymi rukami.

POUŽITIE

- Rozmrazené potraviny nikdy znovu nezmrazujte.
- Dodržiavajte pokyny na uskladnenie uvedené na obale mrazených potravín.

**VAROVANIE**

Nebezpečenstvo požiaru, zásahu elektrickým prúdom alebo výbuchu.

- Tento spotrebič používajte v domácom prostredí.
- Nemeňte technické charakteristiky tohto spotrebiča.
- Do spotrebiča nevkladajte iné elektrické spotrebiče (napr. výrobníky zmrzliny), pokiaľ nie sú na tento účel určené výrobcom.
- Dbajte na to, aby ste nespôsobili poškodenie chladiaceho okruhu. Obsahuje izobután (R600a), prírodný plyn s vysokou kompatibilitou so životným prostredím. Tento plyn je horľavý.
- Ak dôjde k poškodeniu chladiaceho okruhu, nepribližujte sa k nemu s otvoreným plameňom ani zápalnými zdrojmi a miestnosť dokonale vyvetrajte.
- Zabráňte kontaktu horúcich predmetov s plastovými dielmi spotrebiča.
- Do mraziaceho priestoru nedávajte sytené nápoje. Spôsobí to vznik nadmerného tlaku v nádobe s nápojom.
- V spotrebiči neskladujte horľavé plyny ani kvapaliny.
- Horľavé produkty alebo predmety, ktoré obsahujú horľavé látky, nevkladajte do spotrebiča, do jeho blízkosti ani naň.

**VAROVANIE**

Nebezpečenstvo poranenia alebo popálenia

- Nedotýkajte sa kompresora ani kondenzátora. Sú horúce.
- Do výpustného otvoru nedávajte prsty ani žiadne nástroje.
- Ak máte mokré alebo vlhké ruky, nevyberajte z mraziaceho priestoru predmety ani sa ich nedotýkajte.
- Keď zo spotrebiča vyberiete nanuk, nejedzte ho hneď. Niekoľko minút počkajte.

VNÚTORNÉ OSVETLENIE**VAROVANIE**

Hrozí nebezpečenstvo poranenia. Viditeľné žiarenie diódy LED – nepozerajte sa priamo do lúča.

- Svetlo LED použité v tomto spotrebiči je určené iba pre domáce spotrebiče. Nepoužívajte ho na osvetlenie domácnosti.

- Ak treba vymeniť vnútorné svetlo, obráťte sa na servisné stredisko.

OŠETROVANIE A ČISTENIE**VAROVANIE**

Pred údržbou odpojte zástrčku napájacieho kábla od elektrickej siete.

- Pri čistení spotrebiča nepoužívajte kovové predmety.
- Na čistenie spotrebiča nepoužívajte prúd vody ani paru.
- Pravidelne kontrolujte odtok chladničky a v prípade potreby ho vyčistite. Ak je odtok upchatý, rozmrazená voda sa bude zhromažďovať na dne spotrebiča.

LIKVIDÁCIA**VAROVANIE**

Nebezpečenstvo poranenia alebo udušenia.

- Spotrebič odpojte od elektrickej siete.
- Odrežte elektrický napájací kábel a zlikvidujte ho.
- Odstráňte západku dvierok, aby ste zabránili uviaznutiu detí a domácich zvierat v spotrebiči.
- Chladiaci okruh a izolačné materiály tohto spotrebiča nepoškodzujú ozónovú vrstvu.
- Penová izolácia obsahuje horľavý plyn. Informácie o správnej likvidácii spotrebiča vám poskytnie váš miestny úrad.
- Nepoškodte tú časť chladiacej jednotky, ktorá sa nachádza blízko výmenníka tepla.

**V súlade so smericou RoHS (smernica 2002/95/ES)**

Tento výrobok je šetrný k životnému prostrediu a neobsahuje látky, ktorých použitie zakazuje smernica RoHS EÚ (Pb, Hg, Cd, Cr6+, PBB a PBDE).

SERVIS

- Ak je potrebné spotrebič opraviť alebo doplniť chladiivo, obráťte sa na servisné stredisko.
- Odporúčame, aby ste používali iba originálne náhradné diely.

POPIS VÝROBKU

MODEL S DÁVKOVAČOM

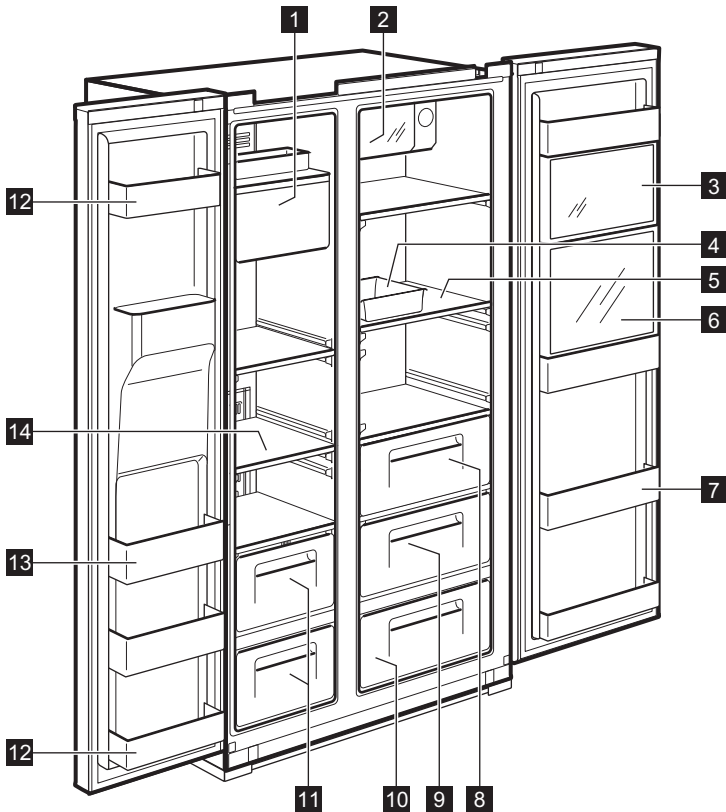
**1 Zariadenie na výrobu a skladovanie ľadu****2 Chladič plechoviek Xpress** (priechnik rýchleho chladenia)

Na skladovanie nápojov.

3 Zóna Multi Plus

Na skladovanie bežne dostupných liekov alebo kozmetických výrobkov. Správne uskladnenie nie je zaručené pri predmetoch, ako sú vedecké vzorky alebo liečivá, ktoré vyžadujú špecifický rozsah teplôt.

4 Priehradka na vajcia

Túto priehradku nepoužívajte na odkladanie kociek ľadu ani ju nekladajte do mraziaceho priestoru.

5 Polica chladničky (tvrdené sklo)

Na skladovanie bežných potravín.

6 Priechnik na nápoje (iba pri vybraných modeloch)

Na často používané plechovky, pitnú vodu a nápoje.

7 Priehradka na nápoje

Na skladovanie chladených potravín, fliaš mlieka, džúsu, piva a pod.

8 Zásuvka na zeleninu**9 Zásuvka na ovocie****10 Zóna Magic Cool** (iba pri vybraných modeloch)**11 Mraziaci priechnik**

Na skladovanie sušeného mäsa alebo rýb na dlhšie obdobie.

12 Odkladacia priehradka vo dverách (2-hviezdičková priehradka)

Na krátkodobé uskladnenie potravín a zmrzliny.

13 Odkladacia priehradka vo dverách

Na skladovanie mrazených potravín.

14 Polica mrazničky (tvrdené sklo)

Na skladovanie mrazených potravín, napr. mäsa, rýb, zmrzliny.

MODEL BEZ DÁVKOVAČA

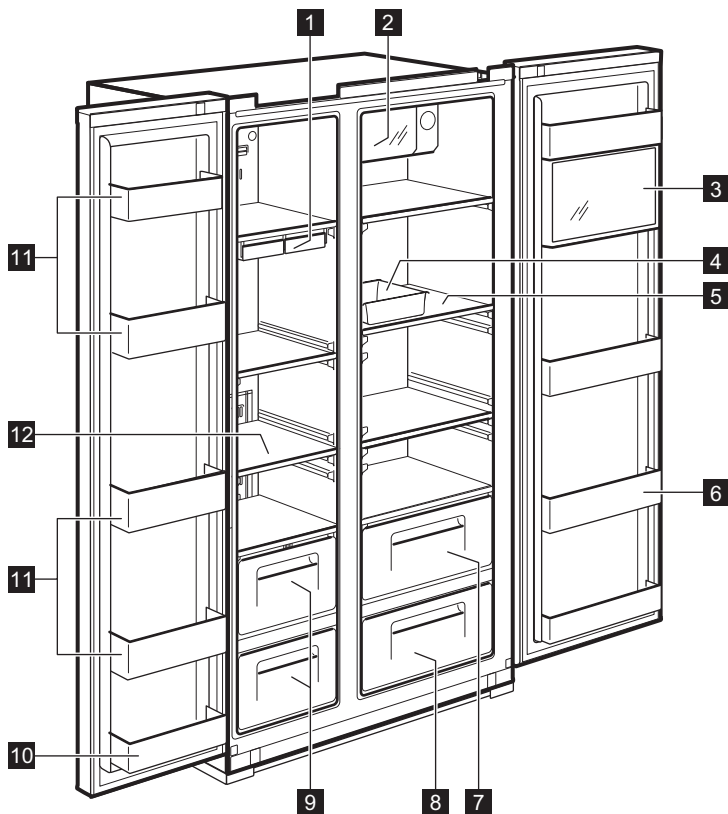

1 Miska na kocky ľadu

2 Chladič plechoviek Xpress (priečnik rýchleho chladenia)

Na skladovanie nápojov.

3 Zóna Multi Plus

Na skladovanie bežne dostupných liekov alebo kozmetických výrobkov. Správne uskladnenie nie je zaručené pri predmetoch, ako sú vedecké vzorky alebo liečivá, ktoré vyžadujú špecifický rozsah teplôt.

4 Priehradka na vajcia

Túto priehradku nepoužívajte na odkladanie kociek ľadu ani ju nekladajte do mraziaceho priestoru.

5 Polica chladničky (tvrdené sklo)

Na skladovanie bežných potravín.

6 Priehradka na nápoje

Na skladovanie chladených potravín, fliaš mlieka, džúsu, piva a pod.

7 Zásuvka na zeleninu

8 Zásuvka na ovocie

9 Mraziaci priečnik

Na skladovanie sušeného mäsa alebo rýb na dlhšie obdobie.

10 Odkladacia priehradka vo dverách (2-hviezdičková priehradka)

Na krátkodobé uskladnenie potravín a zmrzlín.

11 Odkladacia priehradka vo dverách

Na skladovanie mrazených potravín.

12 Polica mrazničky (tvrdené sklo)

Na skladovanie mrazených potravín, napr. mäsa, rýb, zmrzlín.

OVLÁDACÍ PANEĽ

MODEL S DÁVKOVAČOM

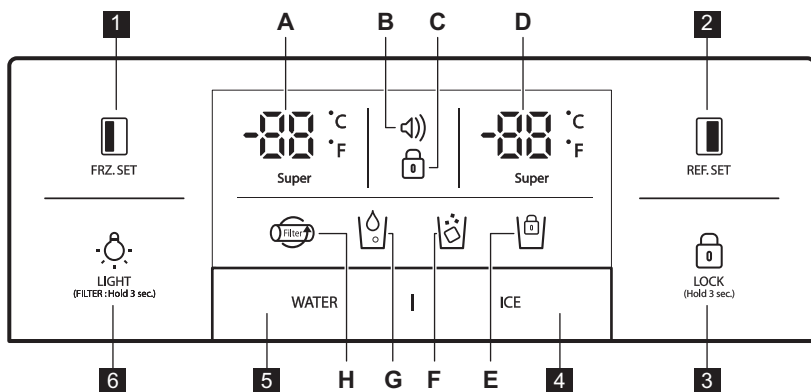

FRZ. SET

Tlačidlo nastavenia teploty v mraziacom priestore



REF. SET

Tlačidlo nastavenia teploty v chladiacom priestore.

LOCK
(Hold 3 sec.)

Stlačením tohto tlačidla predídete náhodnej zmene nastavení.

Ak chcete tlačidlo odblokovať, stlačte ho a podržte aspoň 3 sekundy. Displej sa vypne.



4 Tlačidlo na nastavenie odberu ľadu a zablokovanie výrobníka ľadu



5 Tlačidlo na nastavenie odberu vody .





LIGHT
(FILTER: Hold 3 sec.)

Tlačidlo SVETLO/FILTER (LIGHT/FILTER):

1. Tlačidlo na zapnutie svetla dávkovača.
2. Tlačidlo na výmenu filtra alebo obnovenie nastavenia.

Po výmene filtra, alebo ak chcete obnoviť nastavenia, stlačte a 3 sekundy podržte toto tlačidlo.

Indikátory (A – H)	Popis
<p>A.</p>	Indikátor teploty v mrazičke
<p>B. </p>	<p>Výstraha (bez zvuku)</p> <p>Spotrebič môže upozorniť používateľa na zvýšenie teploty v dôsledku poruchy (napr. výpadok napájania)</p> <ol style="list-style-type: none"> 1. Výstražná ikona bliká a signalizuje najvyššiu vnútornú teplotu 2. Výstraha sa vypne po stlačení tlačidla a na displeji sa zobrazí kontrolná hodnota teploty
<p>C. </p>	Indikátor blokovania

 D.	Indikátor teploty v chladničke
 E.	Indikátor blokovania výrobníka ľadu
 F.	Indikátor dávkovania ľadu
 G.	Indikátor dávkovania vody
 H.	Ukazovateľ výmeny filtra Ikona začne blikať po uplynutí 6 mesiacov od prvého zapojenia do elektrickej siete.

MODEL BEZ DÁVKOVAČA

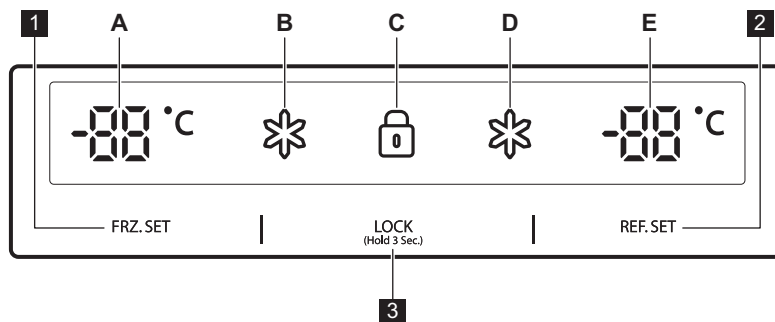

1 FRZ. SET

Tlačidlo nastavenia teploty v mraziacom priestore

2 REF. SET





Tlačidlo nastavenia teploty v chladiacom priestore

3 LOCK (Hold 3 Sec.)

Tlačidlo blokovania

Stlačením tohto tlačidla predídete náhodnej zmene nastavení.

Ak chcete tlačidlo odblokovať, stlačte ho a podržte aspoň 3 sekundy.

Indikátory (A – E)	Popis
A 	Indikátor teploty v mrazničke
B 	Indikátor „Super“ pre mrazničku
C 	Indikátor blokovania
D 	Indikátor „Super“ pre chladničku
E 	Indikátor teploty v chladničke

PRED PRVÝM POUŽITÍM

INŠTALÁCIA VODOVODNÉHO POTRUBIA

- 1. Pre modely s automatickým výrobníkom ľadu**
 - Aby bolo možné používať automatický výrobník ľadu, musí mať tlak vody hodnotu 2,0 – 12,5 kgf/cm² alebo viac.
 - Skontrolujte tlak vody vo vodovode. Ak sa 1,8 dl pohár naplní vodou do 10 sekúnd, tlak je v poriadku.
 - Ak tlak vody nie je dostatočne vysoký na používanie automatického výrobníka ľadu, zavolajte vodárovi, aby vám namontoval prídavné tlakové čerpadlo vody.
- 2.** Pri inštalácii vodovodných rúrok dbajte na to, aby neboli blízko žiadnych horúcich povrchov.
- 3.** Vodný filter vodu len „filtruje“. Neodstraňuje žiadne baktérie ani mikróby.
- 4.** Životnosť filtra závisí od množstva použitej vody. Odporúčame, aby ste vymieňali filter aspoň raz za 6 mesiacov. Pri montáži filtra ho umiestnite tak, aby bol ľahko prístupný (na odstránenie a výmenu).
- 5.** Po inštalácii chladničky a prívodu vody zvolte na ovládacom paneli tlačidlo WATER a stlačte ho na 2 – 3 minúty, aby do nádrže na vodu natiekla voda a zabezpečilo sa jej dávkovanie.

KAŽDODENNÉ POUŽÍVANIE

NASTAVENIE TEPLoty

Pri prvom zapojení spotrebiča do elektrickej siete sa režim teploty nastaví na strednú úroveň.

MODEL S DÁVKOVAČOM Mraziaci priestor

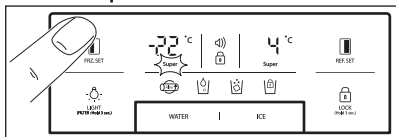

Ak chcete nastaviť teplotu, stlačajte tlačidlo **REF. SET**, až kým sa nezobrazí požadovaná hodnota.

Ak chcete zapnúť funkciu Rýchlejšie zmrazenie, podržte tlačidlo **REF. SET**, až kým sa nerozsvieti LED indikátor Super. Ak chcete túto funkciu vypnúť, stačí znovu stlačiť tlačidlo.

Chladiaci priestor

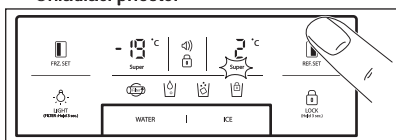

Ak chcete nastaviť teplotu, stlačajte tlačidlo **REF. SET**, až kým sa nezobrazí požadovaná hodnota.

Ak chcete zapnúť funkciu Rýchlejšie chladenie, podržte tlačidlo **REF. SET**, až kým sa nerozsvieti LED indikátor Super. Ak chcete túto funkciu vypnúť, stačí znovu stlačiť tlačidlo.



Funkcia prevodu jednotiek indikátora teploty (stupne Fahrenheit – Celzia)

Standardne sú nastavené stupne Celzia.

Stlačením tlačidla blokovania **LOCK (HOLD)** aktivujete režim blokovania. Ak chcete prepnúť teplotnú stupnicu, v režime blokovania súčasne stlačte a 10 sekúnd podržte tlačidlá **REF. SET** a **WATER**.

MODEL BEZ DÁVKOVAČA Mraziaci priestor

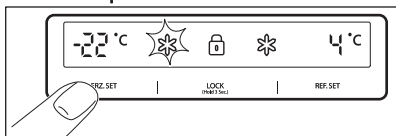

Ak chcete nastaviť teplotu, stlačajte tlačidlo

FRZ. SET, až kým sa nezobrazí požadovaná hodnota.

Ak chcete zapnúť funkciu Rýchlejšie zmrazenie, podržte tlačidlo **FRZ. SET**, až kým sa ne-

rozsvieti LED indikátor Super. Ak chcete túto funkciu vypnúť, stačí znovu stlačiť tlačidlo.

Chladiaci priestor

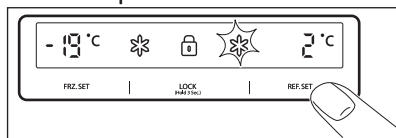

Ak chcete nastaviť teplotu, stlačajte tlačidlo

REF. SET, až kým sa nezobrazí požadovaná hodnota.

Ak chcete zapnúť funkciu Rýchlejšie chladenie, podržte tlačidlo **REF. SET**, až kým sa nerozsvieti LED indikátor Super. Ak chcete túto funkciu vypnúť, stačí znovu stlačiť tlačidlo.



POZOR

Potraviny v chladničke môžu zamrznúť, ak je teplota okolia nižšia ako 5 °C.

REŽIM S VYSOKOU TEPLOTOU

MODEL S DÁVKOVAČOM

Zvýšenie teploty v mraziacom alebo chladiacom priestore je signalizované:

- blikajúcou ikonou výstrahy (bez zvukového signálu)
- elektronický systém zobrazuje maximálnu teplotu dosiahnutú vo vnútri priechodkov



Aj keď sa obnoví normálna prevádzka spotrebiča a vnútorná teplota znova dosiahne bežnú hodnotu, ikona výstrahy naďalej bliká a na displeji sa zobrazuje najvyššia dosiahnutá teplota.



Keď stlačíte tlačidlo blokovania **LOCK (HOLD)**, režim výstrahy sa vypne a ikona výstrahy zhasne. Na displeji sa zobrazí upravená hodnota teploty.

MODEL BEZ DÁVKOVAČA

Zvýšenie teploty v mraziacom alebo chladiacom priestore je signalizované:

- blikaním displeja mraziaceho a/alebo chladiaceho priestoru
- elektronický systém zobrazuje maximálnu teplotu dosiahnutú vo vnútri priestorov



Aj keď sa obnoví normálna prevádzka spotrebiča a vnútorná teplota znova dosiahne bežnú hodnotu, displej naďalej bliká a zobrazuje sa najvyššia dosiahnutá teplota.



Po stlačení tlačidla blokovania ^{LOCK} (HOLD 3 Sec.) sa režim vysokej teploty vypne a na displeji sa zobrazí upravená hodnota teploty.

FUNKCIE „VYPNUTIA“

- Vnútorné osvetlenie spotrebiča sa vypne, keď sú dvere otvorené dlhšie ako **10** minút.
- Funkcia vypnutia displeja:
 - Keď po dobu **5** minút nestlačíte žiadne tlačidlo alebo neotvoríte dvere spotrebiča, vypnú sa všetky ukazovatele LED na displeji okrem ikon WATER, ICE a 
 - Keď v režime vypnutých ukazovateľov LED stlačíte ktorékoľvek tlačidlo alebo otvoríte dvere, na spotrebiči sa znova obnoví bežný režim zobrazenia.
- Funkcia vypnutia systému (funkcia vypnutia napájania):
 - umožňuje spotrebič vypnúť bez odpojenia od elektrickej siete, najmä počas dovolenky.
 - Súčasne stlačte a **5** sekúnd podržte tlačidlá **FRZ. SET** a **REF. SET**, čím spotrebič vypnete.
 - Počas režimu „VYPNUTIA“ sa pre mrazničku a chladničku zobrazuje teplota „— —“. Ostatné ukazovatele LED zhasnú a spotrebič sa úplne vypne.
 - Ak chcete naopak zrušiť funkciu „VYPNUTIA“, stlačte a **5** sekúnd podržte súčasne tlačidlá **FRZ. SET** a **REF. SET**.

VÝSTRAHA OTVORENÝCH DVERÍ

Zvuková výstraha zaznie, ak necháte dvere chladničky alebo mrazničky otvorené približne **1** minútu. Výstraha sa vypne po **5** minútach. Po obnovení normálnych podmienok (dvere sa zatvoria) sa zvukový signál vypne.

VOLITEĽNÉ FUNKCIE

ZÓNA MAGIC COOL



Pri prvom zapojení spotrebiča do siete sa rozsvieti LED ukazovateľ FRESH.

Ak chcete postupne zmeniť nastavenia, použite tlačidlo SELECT.

Krok	Zobrazenie	Cieľová teplota
1.	FRESH	+5 °C až +6 °C
2.	VEGETABLE	+3 °C až +4 °C
3.	FISH	-1 °C až +0 °C
4.	MEAT	-3 °C až -2 °C

DÁVKOVAČ

Stlačte tlačidlo WATER alebo ICE a pohárom jemne zatlačte na páčku, po 2 sekundách:

- Ak ste stlačili tlačidlo WATER, rozsvieti sa ikona .

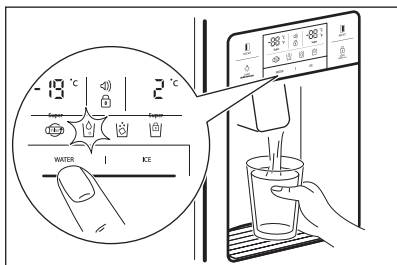

- Ak ste stlačili tlačidlo ICE, rozsvieti sa ikona .

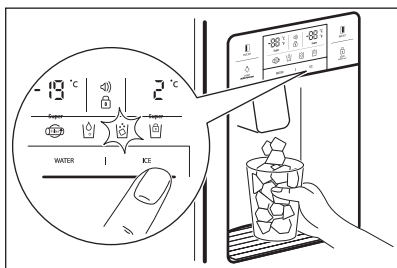

Pri čistení zásuvky na kocky ľadu alebo ak ste ju dlhší čas nepoužívali, vyberte kocky ľadu zo skladovacej zásuvky na ľad a zablokujte výrobnik ľadu tak, že stlačíte tlačidlo ICE a podržíte ho 3 sekundy. Rozsvieti sa symbol .

**POZOR**

Pri dávkovaní kociek ľadu nepoužívajte krehké tenké poháre ani krištáľové poháre.

**POZOR**

Ak ľad zmení farbu, prestaňte dávkovač používať a obráťte sa na servisné stredisko.



Používajte iba ľad z tohto spotrebiča.

AUTOMATICKÝ VÝROBNÍK ĽADU

- Na jedenkrát sa vyrobí približne 10 kociek ľadu, 14 – 15 krát za deň. Ak je skladovacia zásuvka na ľad plná, výroba ľadu sa zastaví.
- Pre výrobnik ľadu je bežné, že vydáva buchované zvuky, keď kocky ľadu padajú do skladovacej zásuvky na ľad.
- Ak chcete zabrániť vzniku nepríjemnej vône alebo zápachu, skladovaciu zásuvku na kocky ľadu pravidelne čistite.
- Ak množstvo ľadu v skladovacej zásuvke na ľad nie je dostatočné, ľad nemožno odobrať. Počakajte približne deň, kým sa nevyrobí viac ľadu.
- Ak sa ľad nedávkuje ľahko, skontrolujte, či nie je výstupný otvor upchaný.
- Ak sa kocky ľadu zasekli a nevypadávajú, vytiahnite skladovaciu zásuvku na ľad a oddeľte od seba všetky kocky, ktoré mohli k sebe primrznúť.

**POZOR**

Ak je potrebné upraviť množstvo vody, ktoré sa privádza do výrobníka ľadu, obráťte sa na servisné stredisko.

**POZOR**

Pri výpadku napájania sa môžu kocky ľadu roztopiť a voda z nich môže vyteciť na podlahu. Ak predpokladáte, že by táto situácia mala trvať niekoľko hodín, vyťahnite zásuvku, vyberte z nej kocky ľadu a potom ju vložte späť.

UŽITOČNÉ RADY A TIPY

RADY PRE SKLADOVANIE POTRAVÍN

- Potraviny pred uskladnením umyte.
- Rozdeľte a naporciujte potraviny na menšie časti.
- Vodnaté potraviny alebo potraviny s vysokým obsahom vody položte dopredu (bližšie ku dverám). Ak sa nachádzajú v blízkosti prúdu studeného vzduchu, môžu zamrznúť.
- Teplé alebo horúce potraviny sa musia pred uskladnením dostatočne vychladiť, aby sa znížila spotreba energie a zlepšil chladiaci výkon.
- Dávajte pozor pri skladovaní tropického ovocia, ako napríklad banánov, ananásov a paradajok, pretože môžu pri nízkej teplote ľahko zhníť.
- Medzi potravinami nechajte čo najviac priestoru. Ak sú príliš tesne pri sebe alebo blízko seba, bráni to cirkulácii studeného vzduchu, čo spôsobí nedostatočné chladenie.
- Nikdy nezabudnite zakryť alebo zabaliť potraviny, aby ste zabránili šíreniu pachu potravín.
- Zeleninu neskladujte v chladiacom priestore, pretože môže zamrznúť.
- Priehradku na vajcia možno ľubovoľne umiestniť na policu chladničky.

OŠETROVANIE A ČISTENIE

ČISTENIE VNÚTORNÝCH ČASŤÍ

Na čistenie použite handričku s vodou a jemným (neutrálnym) umývacím prostriedkom.

1. Priehradka na vodu z dávkovača

Odstráňte odkvapkávaci mriežku a priehradku na vodu vyčistite - robte to pravidelne (priehradka nemá vlastný odtok).

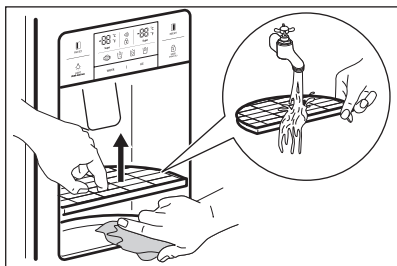

2. Skladovacia zásuvka na kocky ľadu

- Odstránenie: vyťahnite zásuvku dopredu smerom k sebe.
- Výmena: založte ju do bočných drážok a zasuňte ju na doraz. Ak úplné zasunutie zásuvky spôsobuje ťažkosti, vyberte ju, otočte závit v zásuvke alebo hnací mechanizmus o štvrt' otáčky a znova ju zasuňte.
- Kocky ľadu neskladujte príliš dlho.

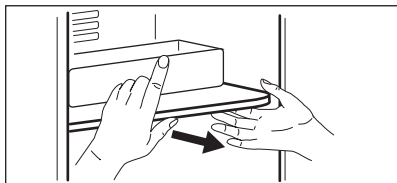
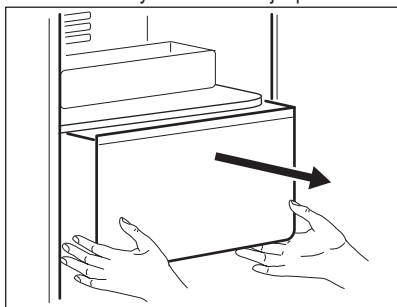

3. Priehradky mrazničky a chladničky

Chyťte obidva konce a vyťahnite ju smerom nahor.

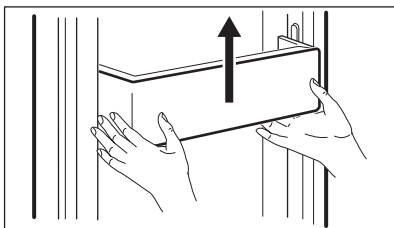

4. Police mrazničky a chladničky

Úplne otvorte dvere a police vyťahnite dopredu smerom k sebe.

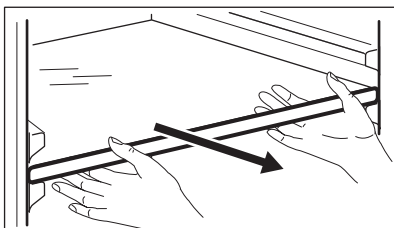

5. Zásuvka na zeleninu a ovocie

Potiahnite ju k sebe, trochu nadvihnite a potom ju vyťahnite.

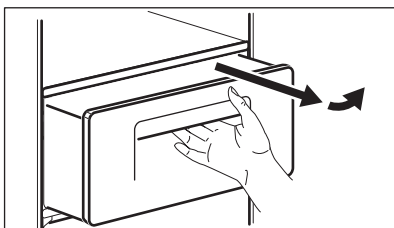

ČISTENIE POVRCHU DVERÍ

Použite handričku s vodou a jemným (neutrálnym) umývacím prostriedkom.

ČISTENIE ZADNEJ STRANY SPOTREBIČA (PRIESTOR ZARIADENÍ)

Prach na mriežke povysávajújte aspoň jedenkrát za rok.



Pri montáži zvolte opačný postup.

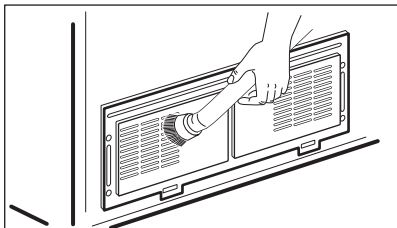

VÝMENA VNÚTORNÉHO SVETLA LED



POZOR
Svetlo LED smie vymeniť iba servisný technik alebo rovnako kvalifikovaná osoba.



POZOR
Nezabudnite najprv odpojiť spotrebič od elektrickej siete!

Výmena svetla LED v mrazničke a chladničke

1. Pomocou skrutkovača oddeľte zadnú stranu krytu svetla LED.

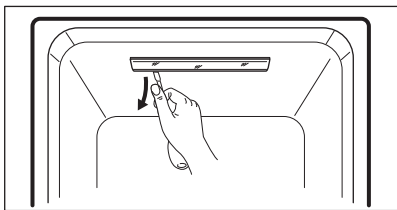

2. Vyberte kryt svetla LED a povoľte 2 upínacie skrutky z dosky s diódami LED.

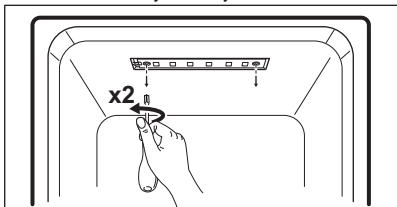

3. Odpojte zväzok káblov od dosky s diódami LED a vymeňte svetlo LED.

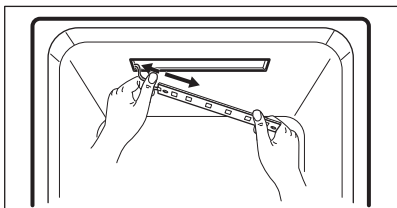

ČO ROBIŤ, KEĎ...



Skôr ako zavoláte do servisného strediska, pozrite si tieto tipy týkajúce sa riešenia problémov!

Problém	Miesto kontroly	Riešenie
Vnútro vôbec nechladí. Nedostatočné mrazenie a chladenie.	<ul style="list-style-type: none"> • Je spotrebič odpojený od siete? • Je teplota nastavená na režim LOW (nízke chladenie)? • Je spotrebič na priamom slnečnom svetle alebo sa v jeho blízkosti nachádza spotrebič vytvárajúci teplo? • Nie je priestor medzi zadnou časťou spotrebiča a stenou príliš malý? 	<ul style="list-style-type: none"> • Zapojte spotrebič do elektrickej siete. • Nastavte teplotu na režim MIDDLE (stredné chladenie) alebo HIGH (vysoké chladenie). • Presuňte ho na miesto, kde nie je priame slnečné svetlo ani spotrebič vytvárajúci teplo. • Ponechajte dostatočný priestor (viac ako 10 cm) medzi zadnou stranou spotrebiča a stenou.
Potraviny v spotrebiči zamrzajú.	<ul style="list-style-type: none"> • Je teplota nastavená na režim STRONG (silné chladenie)? • Je okolitá teplota príliš nízka? • Sú potraviny s vysokým obsahom vody uložené blízko prúdu studeného vzduchu? 	<ul style="list-style-type: none"> • Nastavte teplotu na režim MIDDLE (stredné chladenie) alebo LOW (nízke chladenie). • Potraviny môžu zamrznúť, ak je teplota okolia nižšia ako 5 °C. Spotrebič presuňte na miesto, kde je teplota vyššia ako 5 °C. • Potraviny s vysokým obsahom vody položte na policu bližšie k dverám.
Spotrebič vydáva zvláštny zvuk.	<ul style="list-style-type: none"> • Je podlaha pod spotrebičom nerovná? • Nie je priestor medzi zadnou časťou spotrebiča a stenou príliš malý? • Dotýkajú sa spotrebiča nejaké predmety alebo iné veci? 	<ul style="list-style-type: none"> • Spotrebič presuňte na vodorovnú a rovnú podlahu. • Ponechajte dostatočný priestor. • Odstráňte čokoľvek, čo sa dotýka spotrebiča.
Zvláštne zvuky: praskanie, cvakanie, tečenie vody, hučanie alebo bzučanie.		Ide o bežný jav (ak nie je spotrebič správne vyrovnaný, zvuk môže byť hlasnejší).

Vôňa alebo nepríjemný zápach zvnútra.	<ul style="list-style-type: none"> • Sú uložené potraviny odkryté alebo nezabalené? • Sú police a priečinky zašpinnené od potravín? • Sú potraviny uskladnené príliš dlho? 	<ul style="list-style-type: none"> • Dbajte na to, aby boli potraviny prikryté a zabalené. • Pravidelne čistite vnútorné časti spotrebiča. Keď zápach prenikne do týchto častí, nie je jednoduché ho odstrániť. • Potraviny neskladujte príliš dlho. • Spotrebič nie je dokonalým ani trvalým úložiskom potravín.
Dvere sa ťažko otvárajú.	<ul style="list-style-type: none"> • Zatvorili ste a potom okamžite otvorili dvere? 	<ul style="list-style-type: none"> • V tomto prípade chvíľu počkajte, potom sa otvoria ľahko.
Námraza alebo rosa vo vnútri spotrebiča a na povrchu skrinky.	<ul style="list-style-type: none"> • Ostali dvere otvorené príliš dlho? • Boli potraviny s vysokým obsahom vody odložené odkryté a nezabalené? • Je teplota alebo vlhkosť okolo spotrebiča vysoká? 	<ul style="list-style-type: none"> • Nenechávajte dvere otvorené príliš dlho. • Dbajte na to, aby boli potraviny prikryté a zabalené. • Nainštalujte spotrebič na suchšie a chladnejšie miesto.
Predná a bočná strana spotrebiča je na dotyk teplá alebo horúca.		Je to normálne.

TEPLOTA PROSTREDIA

nú kategóriu spotrebiča, ktorá je uvedená na typovom štítku.

Tento spotrebič je navrhnutý na prevádzku pri takej teplote prostredia, aká je určená pre prísluš-

Klimatická kategória	Teplota prostredia (od... do...)
SN	+10 °C až +32 °C
N	+16 °C až +32 °C
ST	+16 °C až +38 °C
T	+16 °C až +43 °C



Vnútnú teplotu môžu ovplyvniť faktory ako umiestnenie spotrebiča, teplota prostredia alebo frekvencia otvárania dverí.

PRÍSLUŠENSTVO

- Držiak filtra
- Súprava na prívod vody
- Návod na použitie

VSEBINA

106	VARNOSTNA NAVODILA
108	OPIS IZDELKA
111	UPRAVLJALNA PLOŠČA
113	PRED PRVO UPORABO
114	VSAKODNEVNA UPORABA
116	FUNKCIJE
117	KORISTNI NAMIGI IN NASVETI
118	VZDRŽEVANJE IN ČIŠČENJE
120	KAJ STORITE V PRIMERU...

SKRB ZA VARSTVO OKOLJA

Reciklirajte materiale, ki jih označuje simbol . Embalažo odložite v ustrezne zabojnike za reciklažo.

Pomagajte zaščititi okolje in zdravje ljudi ter reciklirati odpadke električnih in elektronskih naprav.



Naprav, označenih s simbolom , ne odstranjajte z gospodinjstvi odpadki. Izdelek vrnite na krajevno zbirališče za recikliranje ali se obrnite na občinski urad.

OBIŠČITE NAŠE SPLETNO MESTO ZA:

- Izdelke
- Brošure
- Navodila za uporabo
- Odpravljanje težav
- Servisne informacije

www.aeg.com

LEGENDA

-  Opozorilo - Pomembne varnostne informacije.
-  Splošne informacije in nasveti
-  Okoljske informacije

Pridržujemo si pravico do sprememb.

ZA ODLIČNE REZULTATE

Hvala, ker ste izbrali izdelek AEG. Ustvarili smo ga z namenom, da bi vam brezplačno služil vrsto let, inovativna tehnologija pa vam bo olajšala življenje – funkcije, ki jih morda ne boste našli pri običajnih aparatih. Prosimo, vzemite si nekaj minut časa za branje, da boste izdelek čim bolje izkoristili.

DODATKI IN POTROŠNI MATERIAL

V spletni trgovini AEG boste našli vse, kar potrebujete, da bi vaši aparati AEG izgledali enkratno in delovali odlično. Čaka pa vas tudi pestra izbira dodatkov, ki so bili oblikovani in narejeni v skladu z visokokakovostnimi standardi, ki jih pričakujete, od vrhunske kuhinjske posode do košar za jedilni pribor, od držal za steklenice do prefinjenih vreč za perilo ...



Obiščite spletno trgovino na naslovu
www.aeg.com/shop

POMOČ STRANKAM IN SERVIS

Priporočamo uporabo originalnih nadomestnih delov.

Ko kličete servis, imejte pri roki naslednje podatke. Podatke najdete na ploščici za tehnične navedbe.

Model _____

PNC _____

Serijska številka _____



VARNOSTNA NAVODILA

Pred namestitvijo in uporabo naprave natančno preberite priložena navodila. Proizvajalec ni odgovoren za poškodbe in škodo, nastalo zaradi napačne namestitve in uporabe. Navodila shranite skupaj z napravo za poznejšo uporabo.

VARNOST OTROK IN RANLJIVIH OSEB



OPOZORILO!

Nevarnost zadušitve, poškodbe ali trajne telesne okvare.

- Naprave ne smeje uporabljati osebe, vključno z otroki, z zmanjšanimi telesnimi in duševnimi sposobnostmi ali s pomanjkanjem izkušenj ter znanja. Oseba, ki je odgovorna za njihovo varnost, mora zagotoviti nadzor ali jih natančno seznaniti z uporabo naprave.
- Preprečite, da bi se otroci igrali z napravo.
- Vse dele embalaže hranite zunaj dosega otrok.

NAMESTITEV



OPOZORILO!

To napravo lahko namesti le strokovno usposobljena oseba.

- Odstranite vso embalažo.
- Ne nameščajte ali uporabljajte poškodovane naprave.
- Upoštevajte navodila za namestitev, priložena napravi.
- Poskrbite, da tla, kjer nameščate napravo, niso mokra ali vlažna.
- Napravo morata premikati vsaj dve osebi. Pazite, ker je naprava težka. Vedno nosite zaščitne rokavice.
- Pri premikanju naprave dvignite nastavljivi nogi in trdno pričvrstite vse premične dele v njej.
- Med nameščanjem naprave ne priključujte na napajanje.
- Po končanem nameščanju počakajte najmanj štiri ure, preden napravo priključite na napajanje. To pa zato, da olje steče nazaj v kompresor.
- Poskrbite, da bo vtič dosegljiv tudi po namestitvi.
- Poskrbite za zadostno kroženje zraka okrog naprave.

- Naprave ne postavljajte v bližino radiatorjev, štedilnikov, pečic ali kuhalnih plošč.
- **Le za naprave s priključkom za vodo:** priključite le na vodovodni sistem s pitno vodo.
- Naprava mora biti s hrbtno stranjo postavljena ob steno.
- Naprave ne postavljajte na mesto, kjer je izpostavljena neposredni sončni svetlobi.

Priključitev na električno napetost



OPOZORILO!

Nevarnost požara in električnega udara.

- Naprava mora biti ozemljena.
- Preverite, ali so električni podatki na ploščici za tehnične navedbe skladni z električno napeljavo. Če niso, se posvetujte z električarjem.
- Vedno uporabite pravilno nameščeno varnostno vtičnico.
- Ne uporabljajte razdelilnikov in podaljškov.
- Pazite, da ne poškodujete električnih sestavnih delov (npr. vtiča, priključnega kabla, kompresorja). Za zamenjavo električnih sestavnih delov se obrnite na servis ali električarja.
- Priključni kabel mora biti speljan pod vtičem.
- Ne vlecite za električni priključni kabel, če želite izključiti napravo. Vedno povlecite za vtič.
- Priključnega kabla ali vtiča se ne dotikajte z mokrimi rokami.

UPORABA

- Odtajane hrane ne zamrzujte ponovno.
- Upoštevajte navodila za shranjevanje na embalaži zamrznjene hrane.



OPOZORILO!

Nevarnost požara, električnega udara ali eksplozije.

- To napravo uporabljajte v gospodinjstvu.
- Ne spreminjajte specifikacij te naprave.
- V napravo ne postavljajte električnih naprav (npr. aparatov za sladoled), razen če jih za ta namen odobri proizvajalec.
- Pazite, da ne poškodujete hladilnega krogotoka. Vsebuje izobutan (R600a), zemeljski plin z visoko stopnjo okoljske neoporečnosti. Ta plin je vnetljiv.

- Če se poškoduje hladilni krogotok, preprečite ogenj in vire vžiga ter povsem prezračite prostor.
- Preprečite stik vročih predmetov s plastičnimi deli naprave.
- Gaziranih pijač ne postavljajte v zamrzovalnik. Ustvari se pritisk na vsebnik pijač.
- V napravi ne shranjujte vnetljivega plina in tekočin.
- V napravo, njeno bližino ali nanjo ne postavljajte vnetljivih izdelkov ali mokrih predmetov z vnetljivimi izdelki.

**OPOZORILO!**

Nevarnost poškodbe ali opeklin

- Ne dotikajte se kompresorja ali kondenzatorja. Vroča sta.
- Ne vstavljajte prstov ali orodja v odprtino ledomata-vodomata.
- Če imate mokre ali vlažne roke, ne odstranjujte in se ne dotikajte predmetov iz zamrzovalnika.
- Ko iz naprave vzamete sladoledno lučko, je ne pojejte takoj. Počakajte nekaj minut.

NOTRANJA LUČKA**OPOZORILO!**

Nevarnost poškodbe.
Vidno LED-sevanje, ne glejte neposredno v žarek.

- Svetleča dioda, uporabljena v tej napravi, je prilagojena le gospodinjskim aparatom. Ne uporabljajte je za hišno razsvetljavo.
- Za menjavo notranje žarnice stopite v stik s servisom.

NEGA IN ČIŠČENJE**OPOZORILO!**

Pred vzdrževalnimi deli iztaknite vtič iz omrežne vtičnice.

- Naprave ne čistite s kovinskimi predmeti.
- Za čiščenje naprave ne uporabljajte vodnega pršca in pare.
- Redno preverjajte odtok vode v hladilniku in ga po potrebi očistite. Če je odtok zamašen, se odtajana voda nabira na dnu naprave.

ODSTRANJEVANJE**OPOZORILO!**

Nevarnost poškodbe ali zadušitve.

- Napravo izključite iz napajanja.
- Odrežite električni priključni kabel in ga zavrzite.
- Odstranite zapah in na ta način preprečite, da bi se otroci in živali zaprli v napravo.
- Hladilni krogotok in izolacijski material naprave sta ozonu prijazna.
- Izolacijska pena vsebuje vnetljiv plin. Za informacije o pravilnem odstranjevanju naprave se obrnite na občinsko upravo.
- Ne poškodujte dela hladilne enote, ki se nahaja v bližini kondenzatorja.

**V skladu z direktivo RoHS (direktiva 2002/95/ES)**

Ta okolju prijazen izdelek ne vsebuje snovi (Pb, Hg, Cd, Cr6+, PBB in PBDE), katerih uporabo omejuje direktiva EU RoHS.

SERVIS

- Za popravilo ali ponovno polnjenje naprave se obrnite na servis.
- Priporočamo le uporabo originalnih nadomestnih delov.

OPIS IZDELKA

MODEL Z LEDOMATOM-VODOMATOM

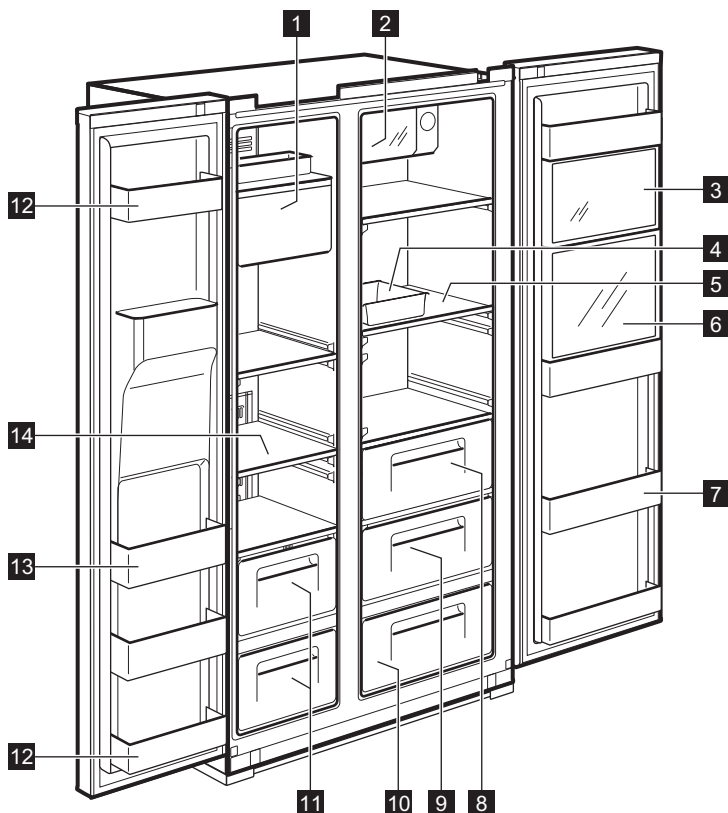

- | | | | |
|----------|--|-----------|---|
| 1 | Ledomat in vsebnik | 6 | Predelek za osvežitev (le izbrani modeli)
Za pogosto uporabljene pločevinke, pitno vodo in pijače. |
| 2 | Hitri ohlajevalnik pločevink (predelek za hitro hlajenje)
Za shranjevanje pijač. | 7 | Posoda za osvežitev
Za shranjevanje živil, mleka, soka, piva itd. |
| 3 | Multi Plus Zone
Za shranjevanje običajnih zdravil ali kozmetičnih izdelkov. Zanesljiva shranitev ni zagotovljena za izdelke, kot so vzorci akademskih raziskav ali zdravila, ki zahtevajo določen temperaturni razpon. | 8 | Posoda za zelenjavo |
| 4 | Posodica za jajca
Te posodice ne uporabljajte za shranjevanje ledenih kock, niti je ne postavljajte v zamrzovalnik. | 9 | Posoda za sadje |
| 5 | Polica hladilnika (kaljeno steklo)
Za shranjevanje običajnih živil. | 10 | Magic Cool Zone (le izbrani modeli) |
| | | 11 | Zamrzovalna posoda
Za dolgotrajnejše shranjevanje suhega mesa ali rib. |
| | | 12 | Predelek za shranjevanje na vratih (predelek z dvema zvezdicama)
Za kratkotrajno shranjevanje živil in sladoleda. |
| | | 13 | Predelek za shranjevanje na vratih |

Za shranjevanje zamrznjenih živil.

14 Polica zamrzovalnika (kaljeno steklo)

Za shranjevanje zamrznjenih živil, kot so meso, ribe, sladoleđ.

MODEL BREZ LEDOMATA-VODOMATA

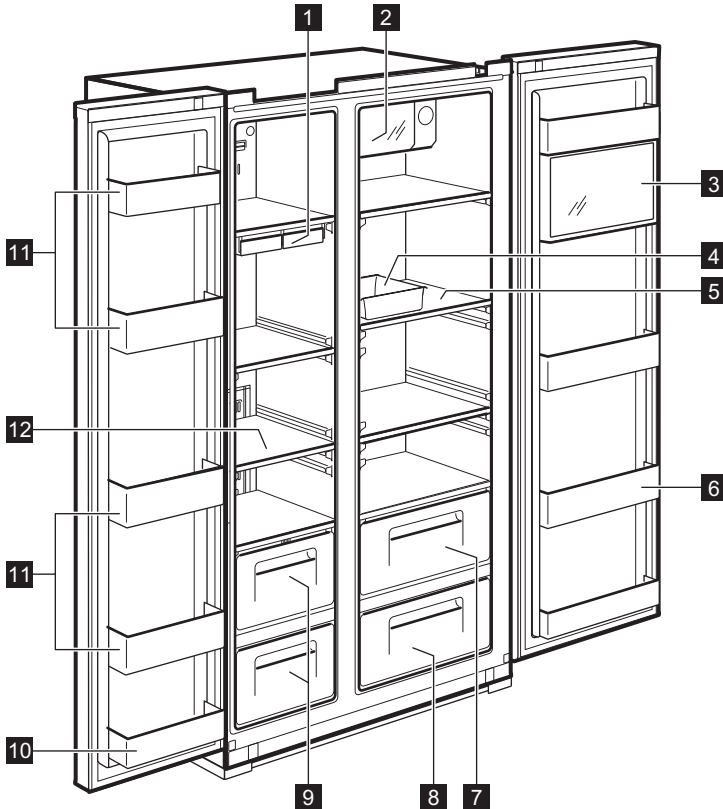

1 Pladenj za ledene kocke

2 Hitri ohlajevalnik pločevink (predelek za hitro hlajenje)

Za shranjevanje pijač.

3 Multi Plus Zone

Za shranjevanje običajnih zdravil ali kozmetičnih izdelkov. Zanesljiva shranitev ni zagotovljena za izdelke, kot so vzorci akademskih raziskav ali zdravila, ki zahtevajo določen temperaturni razpon.

4 Posodica za jajca

Te posodice ne uporabljajte za shranjevanje ledenih kock, niti je ne postavljajte v zamrzovalnik.

5 Polica hladilnika (kaljeno steklo)

Za shranjevanje običajnih živil.

6 Posoda za osvežitve

Za shranjevanje živil, mleka, soka, piva itd.

7 Posoda za zelenjavo

8 Posoda za sadje

9 Zamrzovalna posoda

Za dolgotrajnejše shranjevanje suhega mesa ali rib.

10 Predelek za shranjevanje na vratih (predelek z dvema zvezdicama)

Za kratkotrajno shranjevanje živil in sladoleđa.

11 Predelek za shranjevanje na vratih

Za shranjevanje zamrznjenih živil.

12 Polica zamrzovalnika (kaljeno steklo)

Za shranjevanje zamrznjenih živil, kot so meso, ribe, sladoled.

UPRAVLJALNA PLOŠČA

MODEL Z LEDOMATOM-VODOMATOM

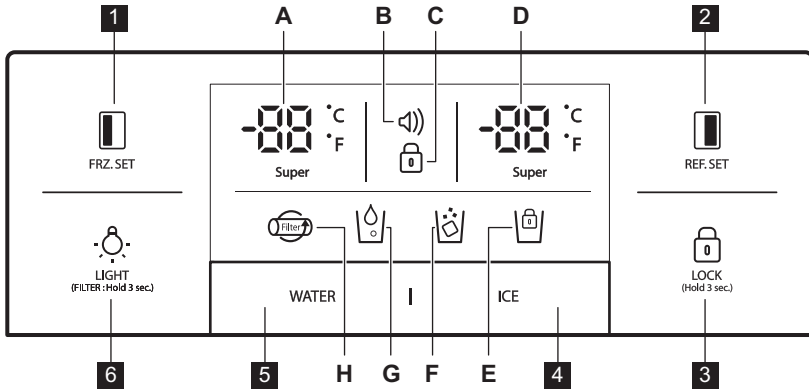

FRZ. SET

Izbirna tipka za temperaturo zamrzovalnika



REF. SET

Izbirna tipka za temperaturo hladilnika

LOCK
(Hold 3 sec.)

To tipko pritisnete za preprečitev nenamerne spremembe nastavitvev.

Za sprostitvev tipko pritisnite več kot tri sekunde. Prikazovalnik se izklopi.



Izbirna tipka za izmet ledu in zaklep za ledomat .



Izbirna tipka za iztekanje vode .





LIGHT
(FILTER: Hold 3 sec.)

Tipka za LUČKO/FILTER:

1. Tipka za vklop lučke ledomata-vodomata.
2. Tipka za zamenjavo ali ponastavitev filtra.

Po zamenjavi filtra ali za ponastavitev to tipko pritisnite tri sekunde.

Indikatorji (A-H)	Opis
	Prikazovalnik temperature v zamrzovalniku
B.	Prikazovalnik alarma (brez zvoka) Uporabnik lahko prejme informacije o stanju temperature, ko ta po nesreči naraste (npr. izpad električne energije). <ol style="list-style-type: none"> 1. Ikona alarma utripa in na ta način prikazuje najvišjo notranjo temperaturo. 2. Alarm preneha, ko pritisnete tipko in se na prikazovalniku prikaže nadzorna vrednost temperature.
C.	Indikator zaklepa

 D.	Prikazovalnik temperature v hladilniku
 E.	Indikator zaklepa za ledomat
 F.	Indikator izmetavanja ledu
 G.	Indikator iztekanja vode
 H.	Prikazovalnik za zamenjavo filtra Po šestih mesecih od prvega vklopa bo ikona utripala.

MODEL BREZ LEDOMATA-VODOMATA

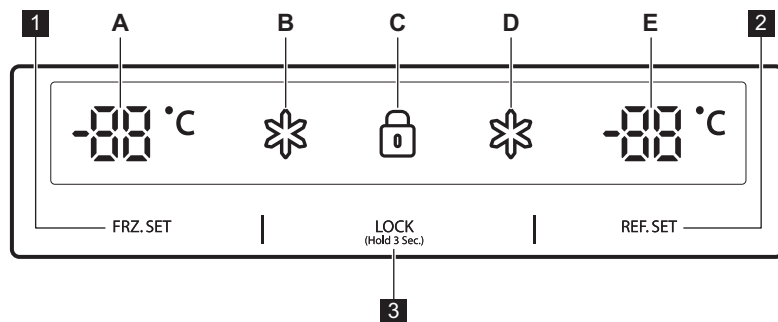

1 FRZ. SET

Izbirna tipka za temperaturo zamrzovalnika

2 REF. SET

Izbirna tipka za temperaturo hladilnika

3 LOCK (Hold 3 Sec.)

Tipka za zaklep

To tipko pritisnite za preprečitev nenamerne spremembe nastavitvev.

Za sprostitvev tipko pritiskajte več kot tri sekunde.

Indikatorji (A-E)	Opis
A 	Prikazovalnik temperature v zamrzovalniku
B 	Indikator »Super« za zamrzovalnik
C 	Indikator zaklepa
D 	Indikator »Super« za hladilnik
E 	Prikazovalnik temperature v hladilniku

PRED PRVO UPORABO

NAMEŠČANJE VODA ZA VODO

1. **Za modele s samodejnim ledomatom**
 - Za delovanje samodejnega ledomata mora biti tlak vode od 2,0 do 12,3 bara ali več.
 - Preverite tlak v vaši vodovodni napeljavi. Če se kozarec s prostornino 180 ml napolni v desetih sekundah, je tlak ustrezen.
 - Če tlak vode ni dovolj visok za delovanje samodejnega ledomata, pokličite vodovodarja, da vam priskrbi dodatno tlačno črpalko za vodo.
2. Pri nameščanju cevi za vodo se prepričajte, da ne bodo v bližini vročih površin.
3. Vodni filter vodo le »filtrira«. Ne odstranjuje bakterij ali mikrobov.
4. Življenjska doba filtra je odvisna od pogostosti uporabe. Priporočamo, da filter zamenjate vsaj enkrat na šest mesecev. Filter namestite tako, da bo lahko dostopen (za odstranjevanje in nameščanje).
5. Po namestitvi hladilnika in sistema za vodo izberite WATER na upravljalni plošči in pritisčajte dve do tri minute, da bo voda napolnila posodo za vodo in jo boste lahko natočili.

VSAKODNEVNA UPORABA

NASTAVITEV TEMPERATURE

Ko napravo prvič priključite na napajanje, je način temperature nastavljen na Srednji.

MODEL Z LEDOMATOM-VODOMATOM Zamrzovalnik

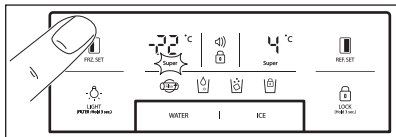

Za nastavitev temperature pritisnite tipko **FRZ.SET**, dokler se ne prikaže zelena vrednost.

Za funkcijo hitrejšega zamrzovanja držite tipko **FRZ.SET** pritisnjeno, dokler ne zasveti svetleča dioda »Super«. Za zaustavitev te funkcije ponovno pritisnite tipko.

Hladilnik

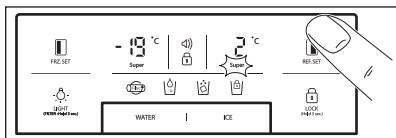

Za nastavitev temperature pritisnite tipko **REF.SET**, dokler se ne prikaže zelena vrednost.

Za funkcijo hitrejšega hlajenja držite tipko **REF.SET** pritisnjeno, dokler ne zasveti svetleča dioda »Super«. Za zaustavitev te funkcije ponovno pritisnite tipko.



Funkcija pretvorbe prikazovalnika temperature (°F - °C)

Privzeta nastavitev so °C.

Pritisnite tipko za zaklep **LOCK (PWR7 SEC)** za vstop v zaklenjen način. V zaklenjenem načinu sočasno deset sekund pritisnite tipki

FRZ.SET in **WATER** za spremembo temperature lestvice.

MODEL BREZ LEDOMATA-VODOMATA Zamrzovalnik

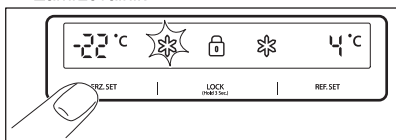

Za nastavitev temperature pritisnite tipko **FRZ.SET**, dokler se ne prikaže zelena temperatura.

Za funkcijo hitrejšega zamrzovanja držite tipko **FRZ.SET** pritisnjeno, dokler ne zasveti

svetleča dioda »Super«. Za zaustavitev te funkcije ponovno pritisnite tipko.

Hladilnik

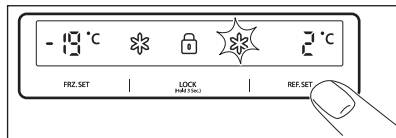

Za nastavitev temperature pritisnite tipko **REF.SET**, dokler se ne prikaže zelena temperatura.

Za funkcijo hitrejšega hlajenja držite tipko **REF.SET** pritisnjeno, dokler ne zasveti svetleča dioda »Super«. Za zaustavitev te funkcije ponovno pritisnite tipko.



PREVIDNOST!

Živila v hladilniku lahko zamrznejo, če je temperatura okolja nižja od 5 °C.

NAČIN VISOKE TEMPERATURE

MODEL Z LEDOMATOM-VODOMATOM

Zvišanje temperature v zamrzovalniku ali hladilniku ponazarja naslednje:

- utripanje ikone alarma (zvočni signal se ne oglasi),
- elektronski sistem prikazuje najvišjo temperaturo v zamrzovalniku ali hladilniku.



Tudi če se običajno delovanje naprave ponovno vzpostavi in notranja temperatura doseže običajno vrednost, ikona alarma še vedno utripa, indikator prikazovalnika pa prikaže najvišjo doseženo temperaturo.



Ko pritisnete tipko za zaklep **LOCK (PWR7 SEC)**, se način alarma konča in ikona alarma ugasne. Na prikazovalniku se prikaže prilagojena vrednost temperature.

MODEL BREZ LEDOMATA-VODOMATA

Zvišanje temperature v zamrzovalniku ali hladilniku ponazarja naslednje:

- utripanje prikazovalnika zamrzovalnika ali / in hladilnika,
- elektronski sistem prikazuje najvišjo temperaturo v zamrzovalniku ali hladilniku.



Tudi če se običajno delovanje naprave ponovno vzpostavi in notranja temperatura doseže običajno vrednost, prikazovalnik še vedno utripa in prikazana je najvišja dosežena temperatura.



Ko pritisnete tipko za zaklep **LOCK** (Hold 3 Sec) , se način visoke temperature konča, na prikazovalniku pa se prikaže prilagojena vrednost temperature.

FUNKCIJE »IZKLOPA«

- Notranje lučke naprave ugasnejo, ko so vrata odprta več kot **10** minut.
- Funkcija izklopa prikazovalnika:
 - Če **5** minut ne pritisnete nobene tipke ali ne odprete vrat, ugasnejo vse svetleče diode prikazovalnika, razen WATER, ICE in ikono  .
 - Po načinu izklopa svetleče diode se naprava vrne v običajni način prikazovalnika, ko pritisnete poljubno tipko ali odprete vrata.
- Funkcija izklopa sistema (funkcija izklopa napajanja):
 - delovanje naprave lahko ustavite, ne da bi vtič iztaknili iz vtičnice, še posebej med dostopom,
 - s sočasnim pritiskanjem tipk **FRZ. SET** in **REF. SET** **5** sekund izklopite napravo,
 - v načinu »IZKLOPA« je za temperaturo zamrzovalnika in hladilnika prikazano » — « . Ostale svetleče diode ugasnejo in delovanje naprave se ustavi.
 - lahko pa tudi sočasno držite pritisnjeni tipki **FRZ. SET** in **REF. SET** **5** sekund, da počistite funkcijo »IZKLOP«.

ALARM ZA ODPRTA VRATA

Če vrata hladilnika ali zamrzovalnika pustite odprta **1** minuto, se oglasi zvočni signal. Zvočni signal se izklopi po **5** minutah. Ko se ponovno vzpostavijo normalni pogoji (zaprta vrata), se alarm izklopi.

FUNKCIJE

MAGIC COOL ZONE



Korak	Prikazovalnik	Končna temperatura
1.	FRESH	+5 °C do +6 °C.
2.	VEGETABLE	+3 °C do +4 °C.
3.	FISH	-1 °C do +0 °C.
4.	MEAT	-3 °C do -2 °C.

LEDOMAT-VODOMAT

Pritisnite tipko WATER ali ICE in s kozarcem nežno pritisnite vzvod; po dveh sekundah:

- Če ste pritisnili tipko WATER, zasveti ikona

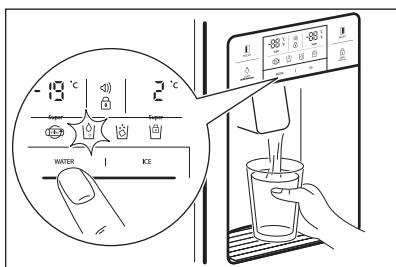

- Če ste pritisnili tipko ICE, zasveti ikona

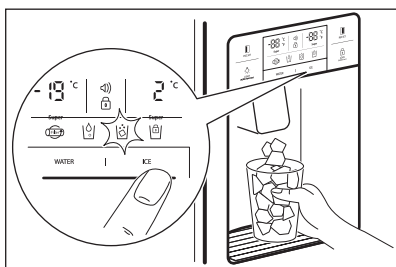

Ko čistite sestav vsebnika za ledene kocke ali ko ledomata ne uporabljate dalj časa, odstranite ledene kocke iz vsebnika za ledene kocke in zaklenite ledomat, tako da tri sekunde pritisnete tipko ICE. Zasveti .



PREVIDNOST!

Za ledene kocke ne uporabljajte tankih krhkih kozarcev ali kristalnih kozarcev.

Ko prvič priključite napravo, SVETI svetleča dioda FRESH.

Za spreminjanje nastavitev korak za korakom uporabite tipko SELECT.



PREVIDNOST!

Če led spremeni barvo, prenehajte uporabljati ledomat in pokličite serviserja.



Uporabljajte le led iz te naprave.

SAMODEJNI LEDOMAT

- Naprava naenkrat naredi približno 10 ledenih kock, 14–15-krat dnevno. Če je vsebnik za ledene kocke poln, se izdelava ledenih kock konča.
- Ko v vsebnik za ledene kocke padajo ledene kocke, je ropotanje ledomata običajno.
- Da bi preprečili neprijetne vonjave ali smrad, redno čistite vsebnik za ledene kocke.
- Če količina ledu v vsebniku za ledene kocke ni zadostna, led morda ne bo prihajal ven. Počakajte približno en dan, da bo več ledu.
- Če led ne bo prihajal ven brez težav, se prepričajte, da odprtina enote ni zamašena.
- Če se ledene kocke zagostijo in ne pridejo iz enote, izvlcite vsebnik za ledene kocke in ločite ledene kocke, ki so se zlepile skupaj.



PREVIDNOST!

Če je treba prilagoditi količino vode, ki se dovaja v ledomat, pokličite serviserja.



PREVIDNOST!

V primeru izpada električne energije se lahko ledene kocke stopijo in voda steče po tleh. Če pričakujete, da bo to trajalo več ur, izvlcite vsebnik in iz njega odstranite ledene kocke, nato ga vstavite nazaj.

KORISTNI NAMIGI IN NASVETI

NASVETI ZA SHRANJEVANJE ŽIVIL

- Pred shranjevanjem živila operite.
- Živila ločite in razdelite na manjše kose.
- Živila, ki vsebujejo veliko vode, ali živila, ki so zelo vlažna, postavite v osrednje polic (v bližino vrat). Če jih postavite v bližino odprtine za dovajanje hladnega zraka, lahko zamrznejo.
- Topla ali vroča živila morate pred shranjevanjem dovolj ohladiti, da zmanjšate porabo energije in povečate zmogljivost ohlajanja.
- Pri shranjevanju tropskega sadja, kot so banane, ananas in paradižniki, bodite previdni, ker se pri nizki temperaturi hitro pokvari.
- Med živili naj bo čimveč razmaka. Če so živila preveč tesno skupaj, je ovirano kroženje hladnega zraka, kar poslabša ohlajanje.
- Nikoli ne pozabite prekriti ali oviti živil, da bi preprečili širjenje njihovih vonjav.
- Zelenjave ne shranjujte v nizkotemperaturnem predelku, ker lahko zamrzne.
- Jajca lahko po želji shranjujete na polici hladilnika.

VZDRŽEVANJE IN ČIŠČENJE

ČIŠČENJE NOTRANJIH DELOV

Za čiščenje uporabite krpo z vodo in blagim (nevtralnim) čistilom.

1. Prestrezna polica ledomata-vodomata

Odstranite rešetko in redno čistite prestrezno polico (prestrezna polica ne odvaja vode sama).

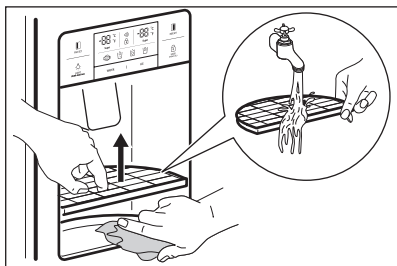

2. Vsebnik za ledene kocke

- Odstranjevanje: za odstranitev sestav vsebnika potegnite naprej.
- Nameščanje: namestite v stranske uture in vstavite do konca. Če je vsebnik težko vstaviti do konca, ga odstranite, obrnite spiralo v njem ali pogonski mehanizem za četrtno obrata in ponovno vstavite.
- Lednih kock ne shranjujte predolgo.

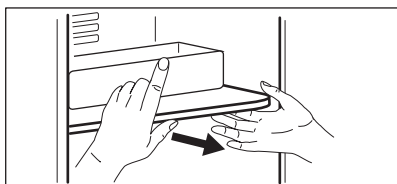
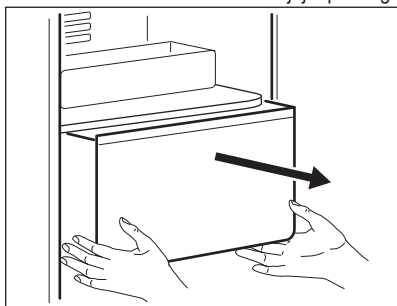

3. Posode v zamrzovalniku in hladilniku

Primite na obeh straneh in potegnite navzgor.

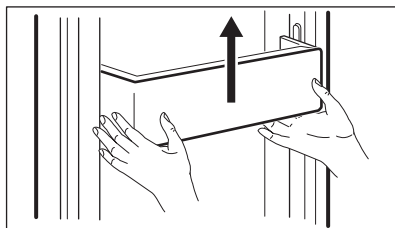

4. Police v zamrzovalniku in hladilniku

Povsem odprite vrata, nato pa police potegnite naprej, da jih odstranite.

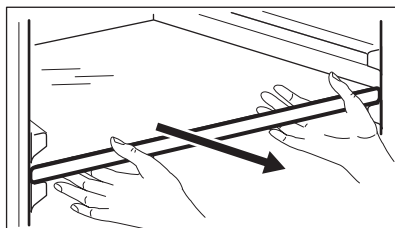

5. Posoda za zelenjavo in sadje

Za odstranitev potegnite naprej in malce dvignite.

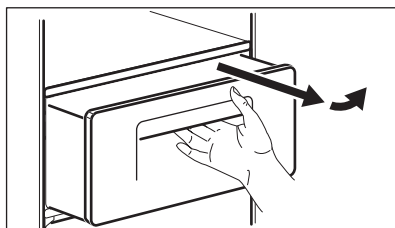

ČIŠČENJE TESNIL VRAT

Uporabite krpo z blagim (nevtralnim) čistilom.

ČIŠČENJE HRBTNEGA DELA NAPRAVE (PROSTOR KOMPRESORJA)

Vsaj enkrat letno s sesalnikom odstranite prah z rešetke.



Sestavljanje je obratno od razstavljanja.

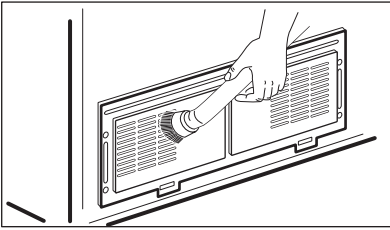

ZAMENJAVA NOTRANJE SVETLEČE DIODE



PREVIDNOST!

Svetlečo diodo lahko zamenja le servis ali podobno usposobljena oseba.



PREVIDNOST!

Napravo najprej izključite iz napajanja!

Zamenjava svetleče diode v zamrzovalniku in hladilniku

1. Z izvijačem ločite zadnjo stran pokrova svetleče diode.

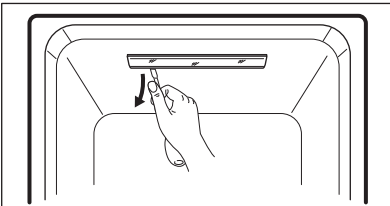

2. Ločite pokrov svetleče diode in popustite pritrdilna vijaka plošče s svetlečo diodo.

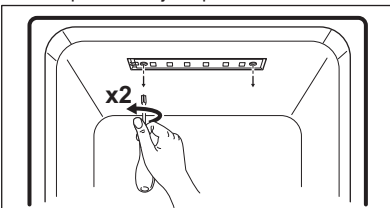

3. Izključite kable plošče s svetlečo diodo in zamenjajte svetlečo diodo.

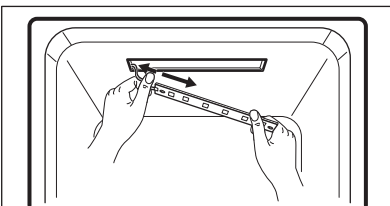

KAJ STORITE V PRIMERU...



Praden pokličete servis, si oglejte naslednje namige za odpravljanje težav!

Težava	Preverite	Rešitev
V napravi se nikoli ne shladi. Zamrzovanje in ohlajanje ni sta zadostna.	<ul style="list-style-type: none"> • Ali je naprava izključena iz napajanja? • Ali je temperatura nastavljena na NIZEK način? • Ali naprava stoji na neposredni sončni svetlobi ali ob njej stoji kakšna grelna naprava? • Je razmak med zadnjim delom naprave in steno premajhen? 	<ul style="list-style-type: none"> • Napravo priključite na napajanje. • Način temperature nastavite na SREDNJI ali VISOK. • Napravo premaknite na mesto, kjer ni neposredne sončne svetlobe in v bližini ni grelnih naprav. • Med hrbtno stranjo naprave in steno naj bo dovolj prostora (več kot 10 cm).
Živila v napravi zamrznejo.	<ul style="list-style-type: none"> • Ali je temperatura nastavljena na VISOK način? • Ali je temperatura okolice prenizka? • Ali so živila z veliko vlage shranjena v bližini odprtine za dovajanje hladnega zraka? 	<ul style="list-style-type: none"> • Način temperature nastavite na SREDNJI ali NIZEK. • Živila lahko zamrznejo, če je okoljska temperatura nižja od 5 °C. Premaknite na kraj, kjer je temperatura višja od 5 °C. • Bolj vlažna živila položite na dele polic, ki so bližje vratom.
Naprava oddaja nenavaden zvok.	<ul style="list-style-type: none"> • Ali so tla pod napravo neravna? • Je razmak med zadnjim delom naprave in steno premajhen? • Ali se naprave dotika kakšen predmet? 	<ul style="list-style-type: none"> • Napravo premaknite na ravna tla. • Ohranite zadosten razmak. • Odstranite vse predmete, ki se dotikajo naprave.
Nenavadni zvoki: pokanje, klicanje, pretakanje vode, brenčanje ali brenenje.		To je običajno (če naprava ni v vodoravni legi, so lahko zvoki glasnejši).
Iz notranjosti prihaja neprijeten vonj ali smrad.	<ul style="list-style-type: none"> • Ali so shranjena živila nepokrita ali odvita? • Ali so po policah in posodah ostanki hrane? • Ali so živila shranjena predolgo? 	<ul style="list-style-type: none"> • Živila pokrijte in zavijte. • Redno čistite notranje dele naprave. Ko se ti deli navzamejo vonja, ga je težko odstraniti. • Živil ne shranjujte predolgo. • Naprava ni popoln niti stalen prostor za shranjevanje živil.
Vrata se težko odpirajo.	<ul style="list-style-type: none"> • Ste vrata zaprli in nato spet takoj skušali odpreti? 	<ul style="list-style-type: none"> • V tem primeru počakajte kakšno minuto, potem pa jih boste zlahka odprli.

V notranjosti naprave in po njeni površini se nabirata ivje in rosa.

- So bila vrata predolgo odprta?
- Ste shranjevali nepokrita ali odvita živila z veliko vlage?
- Je okoli naprave visoka temperatura in/ali visoka vlažnost?

- Vrat ne puščajte odprtih dalj časa.
- Živila pokrijte in zavijte.
- Napravo postavite v bolj suh in hladnejši prostor.

Topel ali vroč sprednji del in stranici naprave.

To je povsem običajno.

TEMPERATURA OKOLJA

Ta naprava je namenjena delovanju pri temperaturi okolja, navedeni s kategorijo, označeno na ploščici za tehnične navedbe.

Klimatska kategorija	Temperatura okolja (od ... do ...)
SN	+10 °C do + 32 °C
N	+16 °C do + 32 °C
ST	+16 °C do + 38 °C
T	+16 °C do + 43 °C



Na notranjo temperaturo lahko vplivajo dejavniki, kot je mesto postavitve naprave, temperatura okolja ali pogostost odpiranja vrat.

PRIPOMOČKI

- Sestav filtra
- Komplet za oskrbo z vodo
- Navodila za uporabo

ÍNDICE DE MATERIAS

124	INFORMACIÓN SOBRE SEGURIDAD
127	DESCRIPCIÓN DEL PRODUCTO
130	PANEL DE MANDOS
132	ANTES DEL PRIMER USO
133	USO DIARIO
135	OPCIONES
137	CONSEJOS ÚTILES
138	MANTENIMIENTO Y LIMPIEZA
140	QUÉ HACER SI...

ASPECTOS MEDIOAMBIENTALES

Recicle los materiales con el símbolo ♻️. Coloque el material de embalaje en los contenedores adecuados para su reciclaje.



Ayude a proteger el medio ambiente y la salud pública, así como a reciclar residuos de aparatos eléctricos y electrónicos. No deseche los aparatos marcados con el símbolo  junto con los residuos domésticos. Lleve el producto a su centro de reciclaje local o póngase en contacto con su oficina municipal.

CONSULTE EN NUESTRO SITIO WEB:

- Productos
- Folletos
- Manuales del usuario
- Solución de problemas
- Información sobre servicios

www.aeg.com

NOTAS

-  Advertencia - Información importante sobre seguridad.
-  Datos y recomendaciones generales
-  Información medioambiental

Salvo modificaciones.

PARA OBTENER RESULTADOS PERFECTOS

Gracias por escoger este producto AEG. Este artículo ha sido creado para ofrecer un rendimiento impecable durante muchos años, con innovadoras tecnologías que facilitarán su vida y prestaciones que probablemente no encuentre en electrodomésticos corrientes. Por favor, dedique algunos minutos a la lectura para disfrutar de todas sus ventajas.

ACCESORIOS Y CONSUMIBLES

En la página web de AEG, encontrará todo lo necesario para la perfecta limpieza y funcionamiento de todos sus electrodomésticos AEG. Junto con una amplia gama de accesorios diseñados y fabricados conforme a los elevados estándares de calidad característicos de la marca, desde utensilios de cocina especializados a cestos de cubiertos, desde portabotellas a bolsas para el lavado de prendas delicadas...



Visite la tienda web en
www.aeg.com/shop

ATENCIÓN Y SERVICIO AL CLIENTE

Le recomendamos que utilice recambios originales.

Cuando se ponga en contacto con el servicio técnico, asegúrese de tener a mano los siguientes datos. Puede encontrar la información en la placa de características.

Modelo _____

PNC _____

Número de serie _____



INFORMACIÓN SOBRE SEGURIDAD

Antes de instalar y utilizar el aparato, lea atentamente las instrucciones facilitadas. El fabricante no se hace responsable de los daños y lesiones causados por una instalación y uso incorrectos. Guarde siempre las instrucciones junto con el aparato para futuras consultas.

SEGURIDAD DE NIÑOS Y PERSONAS VULNERABLES



ADVERTENCIA

Existe riesgo de sufrir asfixia, lesiones o incapacidad permanente.

- Este aparato no debe ser usado por niños, ni por personas con capacidades físicas o mentales reducidas, ni por personas sin experiencia en el manejo del aparato, a menos que lo hagan bajo las instrucciones o la supervisión de la persona responsable de su seguridad.
- No deje que los niños jueguen con el aparato.
- Mantenga los materiales de embalaje alejados de los niños.

INSTALACIÓN



ADVERTENCIA

Sólo una persona cualificada puede instalar el aparato.

- Retire todo el embalaje.
- No instale ni utilice un aparato dañado.
- Siga las instrucciones de instalación suministradas con el aparato.
- Asegúrese de instalar el aparato en un suelo que no esté mojado ni húmedo.
- No mueva el aparato salvo que lo hagan al menos 2 personas. Tenga cuidado porque el aparato es pesado. Lleve siempre guantes de protección.
- Cuando mueva el aparato, levante las patas ajustables y sujete con firmeza todas las partes móviles del aparato.
- No conecte el aparato a la alimentación eléctrica durante la instalación.
- Una vez completada la instalación, espere un mínimo de 4 horas antes de enchufar el aparato a la red eléctrica. Esto

es para permitir que el aceite regrese al compresor.

- Asegúrese de tener acceso al enchufe del suministro de red una vez instalado el aparato.
- Compruebe que hay suficiente circulación de aire alrededor del aparato.
- No instale el aparato cerca de variadores, cocinas, hornos o placas de cocción.
- **Sólo para aparatos con conexión de agua:** conecte sólo a agua potable.
- La parte posterior del aparato se debe colocar contra la pared.
- No instale el aparato donde reciba luz solar directa.

Conexión eléctrica



ADVERTENCIA

Riesgo de incendios y descargas eléctricas.

- El aparato debe quedar conectado a tierra.
- Asegúrese de que las especificaciones eléctricas de la placa coinciden con las del suministro eléctrico de su hogar. En caso contrario, póngase en contacto con un electricista.
- Utilice siempre una toma con aislamiento de conexión a tierra correctamente instalada.
- No utilice adaptadores de enchufes múltiples ni cables prolongadores.
- Asegúrese de no provocar daños en los componentes eléctricos (como enchufe, cable de alimentación, compresor). Póngase en contacto con un electricista o con el servicio técnico para cambiar un cable dañado.
- El cable de alimentación debe estar por debajo del nivel del enchufe de alimentación.
- No desconecte el aparato tirando del cable de conexión a la red. Tire siempre del enchufe.
- No toque el cable ni el enchufe de alimentación con las manos mojadas.

UTILICE

- No vuelva a congelar alimentos que se hayan descongelado.
- Siga las instrucciones del envase de los alimentos congelados.



ADVERTENCIA

Riesgo de incendios, descargas eléctricas o explosión.

- Utilice este aparato en entornos domésticos.
- No cambie las especificaciones de este aparato.
- El utilice otros aparatos eléctricos (como máquinas de hacer helados) dentro de aparatos de refrigeración, a menos que el fabricante haya autorizado su utilización
- Tenga cuidado para no dañar el circuito de refrigerante. Contiene isobutano (R600a), un gas natural con alto grado de compatibilidad medioambiental. Este gas es inflamable.
- Si se daña el circuito del refrigerante, evite las llamas y fuentes de ignición y ventile completamente la sala.
- No toque con elementos calientes las piezas de plástico del aparato.
- No coloque bebidas con gas en el congelador. Se creará presión en el contenedor de la bebida.
- No almacene gas ni líquido inflamable en el aparato.
- No coloque productos inflamables ni objetos mojados con productos inflamables, dentro, cerca o encima del aparato.



ADVERTENCIA

Riesgo de lesiones o quemaduras.

- No toque el compresor ni el condensador. Están calientes.
- No ponga los dedos ni herramientas en la salida del dispensador.
- No retire ni toque elementos del compartimento congelador con las manos húmedas o mojadas.
- Cuando saque un polo el lado del aparato, no se lo coma inmediatamente. Espere unos minutos.

LUZ INTERNA



ADVERTENCIA

Existe riesgo de lesiones. Radiación de LED visible; no mire directamente al haz de luz.

- La luz LED utilizada para este aparato es específica para aparatos domésticos. No debe utilizarse para la iluminación doméstica.
- Antes de cambiar la luz interna, diríjase al servicio técnico.

MANTENIMIENTO Y LIMPIEZA



ADVERTENCIA

Desenchufe el aparato antes de realizar cualquier reparación.

- No limpie el aparato con objetos metálicos.
- No utilice pulverizadores ni vapor de agua para limpiar el aparato.
- Examine periódicamente el desagüe del frigorífico y límpielo si es necesario. Si el desagüe se bloquea, el agua descongelada se acumulará en la base del aparato.

ELIMINACIÓN



ADVERTENCIA

Existe riesgo de lesiones o asfixia.

- Desconecte el aparato de la toma de red.
- Corte el cable de conexión a la red y deséchelo.
- Retire el pestillo de la puerta para evitar que los niños y las mascotas queden encerrados en el aparato.
- El circuito del refrigerante y los materiales aislantes de este aparato no dañan la capa de ozono.
- La espuma aislante contiene gas inflamable. Contacte con las autoridades locales para saber cómo deshacerse correctamente del aparato.
- No dañen la parte de la unidad de refrigeración que está cerca del intercambiador de calor.

**Cumplimiento de RoHS (Directiva 2002/95/EC)**

Este producto respetuoso del medio ambiente no contiene las sustancias restringidas según RoHS UE (Pb, Hg, Cd, Cr6+, PBB y PBDE).

ASISTENCIA

- Póngase en contacto con el servicio técnico para reparar o recargar el aparato.
- Le recomendamos que utilice solamente recambios originales.

DESCRIPCIÓN DEL PRODUCTO

MODELO CON DISPENSADOR

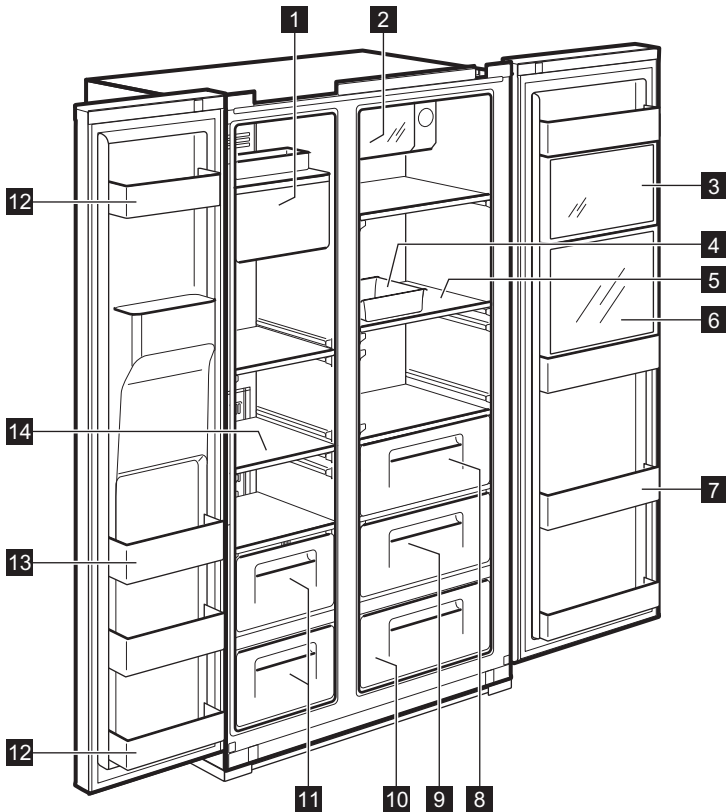

1 **Fabricación de hielo y almacenamiento**

2 **Xpress Can Chiller** (compartimento de enfriado rápido)

Para guardar bebidas.

3 **Zona Multi Plus**

Para almacenar medicinas en general o productos cosméticos. No se garantiza la conservación de productos como muestras académicas o medicamentos que precisan unas temperaturas específicas.

4 **Huevera**

No utilice la caja para guardar cubitos ni la introduzca en el compartimento del congelador.

5 **Estante del frigorífico** (vidrio templado)

Para almacenar alimentos normales.

6 **Compartimento de refrigeración** (solo los modelos seleccionados)

Para latas, agua y bebidas de uso frecuente.

7 **Compartimento de refrigeración**

Para almacenar alimentos refrigerados, leche, zumos, cerveza, etcétera.

8 **Cajón de verduras**

9 **Caja para frutas**

10 **Zona Magic Cool** (solo los modelos seleccionados)

11 **Caja del congelador**

Para almacenar carne o pescado secos durante un periodo prolongado.

12 Compartimento de almacenamiento en la puerta (compartimento de 2 estrellas)

Para almacenamiento a corto plazo de alimentos y helados

13 Compartimento de almacenamiento en la puerta

Para almacenar alimentos congelados.

14 Estante del congelador (vidrio templado)

Para almacenar congelados como carne, pescado, helado.

MODELO SIN DISPENSADOR

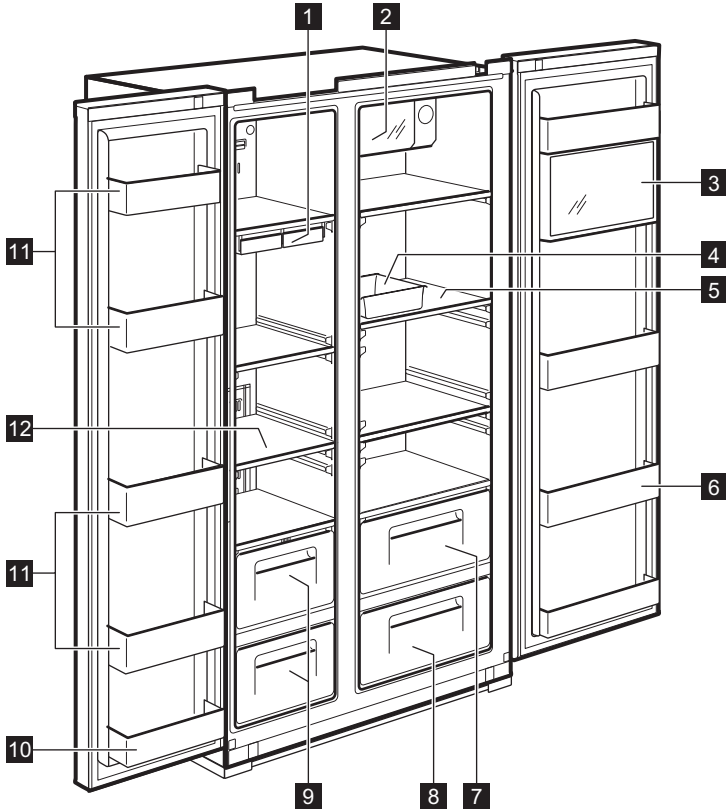

1 Bandeja de cubitos de hielo

2 Xpress Can Chiller (compartimento de enfriado rápido)

Para guardar bebidas.

3 Zona Multi Plus

Para almacenar medicinas en general o productos cosméticos. No se garantiza la conservación de productos como muestras académicas o medi-

camentos que precisan unas temperaturas específicas.

4 Huevera

No utilice la caja para guardar cubitos ni la introduzca en el compartimento del congelador.

5 Estante del frigorífico (vidrio templado)

Para almacenar alimentos normales.

- 6 Compartimento de refrigeración**
Para almacenar alimentos refrigerados, leche, zumos, cerveza, etcétera.
- 7 Cajón de verduras**
- 8 Caja para frutas**
- 9 Caja del congelador**
Para almacenar carne o pescado secos durante un periodo prolongado.
- 10 Compartimento de almacenamiento en la puerta** (compartimento de 2 estrellas)
Para almacenamiento a corto plazo de alimentos y helados
- 11 Compartimento de almacenamiento en la puerta**
Para almacenar alimentos congelados.
- 12 Estante del congelador** (vidrio templado)
Para almacenar congelados como carne, pescado, helado.

PANEL DE MANDOS

MODELO CON DISPENSADOR

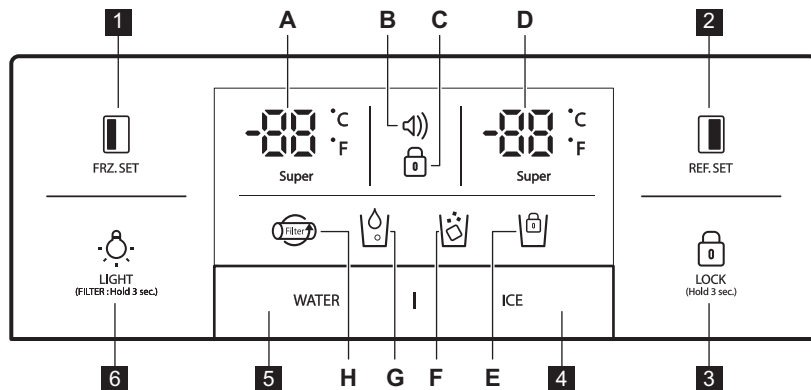

FRZ. SET

Tecla de selección de temperatura del compartimento congelador



REF. SET

Tecla de selección de temperatura del compartimento congelador.



LOCK

(Hold 3 sec.)

Pulse esta tecla para evitar el cambio accidental de ajustes.

Para liberar la tecla, púlsela durante más de 3 segundos. La pantalla se apaga.



Tecla de selección para dispensación de hielo y bloqueo de fabricación de hielo



Tecla de selección para dispensación de agua.









LIGHT
(FILTER: Hold 3 sec.)

Tecla LUZ/FILTRO:

1. Tecla para encender una luz de dispensador.
2. Tecla para cambio o reinicio de filtro.

Tras cambiar el filtro, o para reiniciar, pulse esta tecla 3 segundos.

Indicadores (A-H)	Descripción
<p>A</p>	Indicador de temperatura del congelador
<p>B (🔔)</p>	<p>Pantalla de alarma (sin sonido)</p> <p>Los clientes se mantienen informados de la temperatura cuando sube debido a accidentes (como cortes de luz)</p> <ol style="list-style-type: none"> 1. El icono de alarma parpadea mostrando la temperatura interior máxima 2. La alarma se detiene cuando se pulsa la tecla y la pantalla muestra el valor de control de temperatura

C. 	Indicador de bloqueo
D. 	Indicador de temperatura del frigorífico
E. 	Bloqueo para indicador de fabricación de hielo
F. 	Indicador de dispensador de hielo
G. 	Indicador de dispensador de agua
H. 	Pantalla de cambio del filtro Después de 6 meses desde la primera conexión, parpadea el icono.

MODELO SIN DISPENSADOR

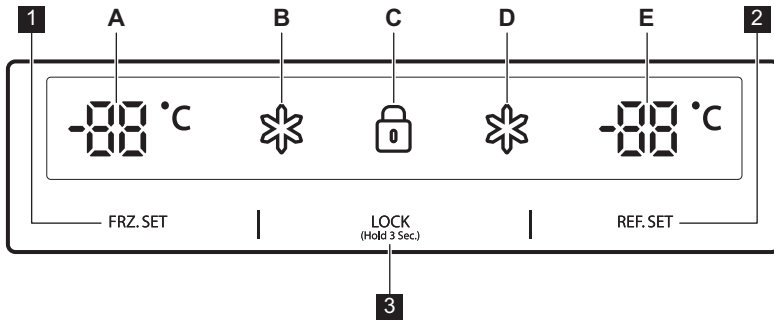

1 FRZ. SET

Tecla de selección de temperatura del compartimento congelador

2 REF. SET





Tecla de selección de temperatura del compartimento congelador

3 LOCK (Hold 3 Sec.)

Botón de bloqueo

Pulse esta tecla para evitar el cambio accidental de ajustes.

Para liberar la tecla, púlsela durante más de 3 segundos.

Indicadores (A-E)	Descripción
A 	Indicador de temperatura del congelador
B 	Indicador "Súper" del congelador
C 	Indicador de bloqueo
D 	Indicador "Súper" del frigorífico
E 	Indicador de temperatura del frigorífico

ANTES DEL PRIMER USO

INSTALACIÓN DE LA LÍNEA DE AGUA

- 1. Para modelos con fabricación de hielo automática**
 - La presión del agua debe ser de 2,0~12,5 kgf/cm² o más para que funcione el dispensador automático de hielo.
 - Compruebe la presión de la toma de agua. Si llena una taza de 180 cc en 10 segundos, la presión es adecuada.
 - Si la presión de agua no es suficiente para la fabricación automática de hielo, contacte con un fontanero para aumentar la presión de agua.
- 2.** Al instalar los tubos de agua, asegúrese de que no están cerca de ninguna superficie caliente.
- 3.** El filtro de agua sólo filtra el agua. No elimina bacterias ni microbios.
- 4.** La vida del filtro depende de su uso. Se recomienda que sustituya el filtro al menos una vez cada 6 meses. Al conectar el filtro, sitúelo en un lugar de fácil acceso (para desmontaje y cambio)
- 5.** Tras instalar el frigorífico y el tubo de agua, seleccione WATER en el panel de control y manténgalo pulsado durante 2~3 minutos para llenar de agua el tanque.

USO DIARIO

AJUSTE DE LA TEMPERATURA

Cuando se enchufa el aparato por primera vez, la temperatura está ajustada en Media.

MODELO CON DISPENSADOR Compartimento congelador

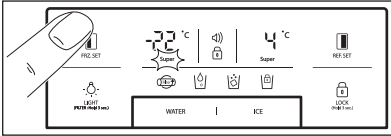

Para ajustar la temperatura pulse la tecla **FRZ.SET** hasta que aparezca el valor deseado.

Para congelación rápida, pulse la tecla **FRZ.SET** hasta que se ilumine el LED. Para detener la función, vuelva a pulsar la tecla.

Compartimento frigorífico

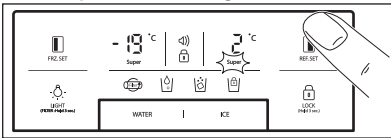

Para ajustar la temperatura pulse la tecla **REF.SET** hasta que aparezca el valor deseado.

Para enfriamiento rápido, pulse la tecla **REF.SET** hasta que se ilumine el LED. Para detener la función, vuelva a pulsar la tecla.



Función de conversión del indicador de temperatura (Fahrenheit-Celsius)

El valor predeterminado es Celsius.

Pulse la tecla de bloqueo **LOCK (PWR LOCK)** para acceder al modo de bloqueo. En el modo de bloqueo, pulse los botones **FRZ.SET** y **WATER** a la vez durante 10 segundos para cambiar la escala de temperatura.

MODELO SIN DISPENSADOR Compartimento congelador

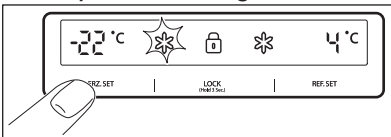

Para ajustar la temperatura pulse la tecla **FRZ.SET** hasta que aparezca la temperatura deseada.

Para congelación rápida, pulse la tecla **FRZ.SET** hasta que se ilumine el LED. Para detener la función, vuelva a pulsar la tecla.

Compartimento frigorífico

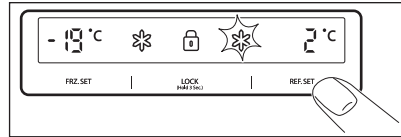

Para ajustar la temperatura pulse la tecla **REF.SET** hasta que aparezca la temperatura deseada.

Para enfriamiento rápido, pulse la tecla **REF.SET** hasta que se ilumine el LED. Para detener la función, vuelva a pulsar la tecla.



PRECAUCIÓN

Los alimentos del frigorífico pueden congelarse si la temperatura del frigorífico es inferior a 5 °C.

MODO DE TEMPERATURA ALTA

MODELO CON DISPENSADOR

Los aumentos de temperatura en el compartimento congelador frigorífico se indican:

- icono de alarma **🔔** intermitente (no hay señal acústica)
- El sistema electrónico muestra la temperatura máxima alcanzada dentro de los compartimentos



Aunque se recupere el funcionamiento normal del aparato y la temperatura interior alcance un nivel normal, el icono de alarma **🔔** sigue intermitente y el indicador muestra la máxima temperatura alcanzada.



Al pulsar la tecla de bloqueo **LOCK (PWR LOCK)**, el modo de alarma termina y el icono de alarma **🔔** se apaga. La pantalla muestra el valor de temperatura ajustado.

MODELO SIN DISPENSADOR

Los aumentos de temperatura en el compartimento congelador frigorífico se indican:

- pantalla intermitente de compartimento congelador y/o frigorífico
- El sistema electrónico muestra la temperatura máxima alcanzada dentro de los compartimentos



Aunque se recupere el funcionamiento normal del aparato y la temperatura interior alcance un nivel normal, la pantalla sigue intermitente y se indica la máxima temperatura alcanzada.



Al pulsar la tecla de bloqueo **LOCK** (Hold 3 Sec.) el modo de alta temperatura termina y la pantalla muestra el valor de temperatura ajustado.

ALARMA DE PUERTA ABIERTA

Se emite una alarma acústica si la puerta del frigorífico o el congelador están abiertas más de **1** minuto. La alarma se detiene tras **5** en minutos. Una vez restablecidas las condiciones normales (puerta cerrada), la alarma se detiene.

FUNCIONES DE APAGADO

- Las luces interiores del aparato se apagan si la puerta está abierta más de **10** minutos
- Función de apagado de pantalla:
 - **5** minutos después de pulsar una tecla o abrir la puerta, todos los LED se apagan excepto WATER, ICE y
 - Después del apagado del LED, el aparato vuelve al modo normal al pulsar una tecla o abrir la puerta.
- Función de apagado del sistema:
 - puede detener el funcionamiento del aparato sin desenchufarlo, especialmente durante las vacaciones
 - pulse las teclas **FRZ. SET** y **REF. SET** simultáneamente durante **5** segundos para apagar el aparato
 - durante el modo apagado, la temperatura del congelador y el frigorífico se muestran " — " . Otras luces LED se apagan y se detiene todo el funcionamiento del aparato.
 - por contra, mantenga pulsadas las teclas **FRZ. SET** y **REF. SET** durante **5** segundos para desactivar la función de apagado

OPCIONES

ZONA DE ENFRIAMIENTO MAGIC COOL



Al enchufar el aparato por primera vez, el LED FRESH está encendido. Para cambiar a los ajustes paso a paso, utilice la tecla SELECT.

Paso	Pantalla	Temperatura deseada
1.	FRESH	de +5°C a +6°C.
2.	VEGETABLE	de +3°C a +4°C.
3.	FISH	de -1°C a +0°C.
4.	MEAT	de -3°C a -2°C.

DISPENSADOR

Seleccione la tecla WATER o ICE y presione suavemente la palanca con el vaso, tras 2 segundos:

- Sería pulsado la tecla WATER, el icono se iluminará

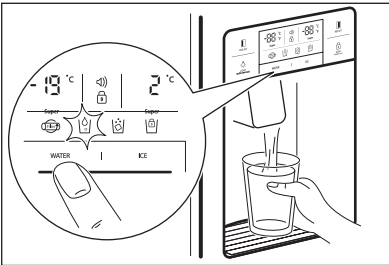

- Sería pulsado la tecla ICE, el icono se iluminará.

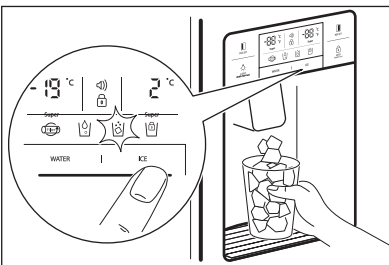

Cuando limpie el montaje de la caja de cubitos o no lo utilice durante mucho tiempo, quite los cubitos de la caja de almacenamiento de hielo y bloquee la fabricación de hielo pulsando el botón ICE durante 3 segundos. se encenderá.



PRECAUCIÓN

Evite utilizar tazas frágiles o vasos de cristal al recoger los cubitos de hielo.



PRECAUCIÓN

Si el hielo está decolorado, deje de utilizar el dispensador y llame al servicio técnico.



Utilice sólo hielo de este aparato.

FABRICACIÓN DE HIELO AUTOMÁTICA

- Pueden hacerse unos 10 cubitos a la vez, 14-15 veces al día. Si el depósito de hielo está lleno, se detiene la fabricación de hielo.
- Es normal que se produzcan sonidos de golpes cuando los cubitos de hielo caen a la caja de almacenamiento.
- Para evitar malos olores, limpie regularmente la caja de almacenamiento de cubitos.
- Si la cantidad de hielo en la caja de almacenamiento no es suficiente, puede no dispensarse y hielo. Espere alrededor de un día para hacer más hielo.
- Si el hielo no se dispensa fácilmente, asegúrese de que la salida del dispensador no está bloqueada.
- Si los cubitos de hielo se atascan, saque la caja de almacenamiento de cubitos y separe los cubitos que puedan haberse pegado.

**PRECAUCIÓN**

Si es necesario ajustar la cantidad de agua que se alimenta para la fabricación de hielo, llame al servicio técnico.

**PRECAUCIÓN**

En caso de cortes del suministro eléctrico, los cubitos pueden derretirse y fluir hasta el suelo. Si cree que esta situación puede durar horas, saque la caja y extraiga los cubitos de ella, después vuélvala a colocar.

CONSEJOS ÚTILES

CONSEJOS PARA ALMACENAR COMIDA

- La de los alimentos antes de almacenarlos.
- Divida y separe los alimentos en piezas más pequeñas.
- Coloque los alimentos a cursos o muy húmedos en la parte frontal de los estantes (junto a la puerta). Si se colocan cerca del chorro de aire frío, pueden congelarse.
- Los alimentos templados o calientes deben enfriarse antes de almacenar los para reducir el consumo de energía y mejorar el rendimiento de la refrigeración.
- Tenga cuidado al almacenar frutas tropicales como plátanos, piña y tomate, porque se deterioran fácilmente a bajas temperaturas.
- Mantenga los alimentos tan separados como pueda. Si están demasiado apretados o cercanos, empeora la circulación del aire y la refrigeración.
- No olvide cubrir o envolver los alimentos para evitar olores.
- No almacene verduras en la zona fría porque pueden congelarse.
- Puede colocar la huevera en un estante del frigorífico si lo prefiere.

MANTENIMIENTO Y LIMPIEZA

LIMPIEZA DE LAS PIEZAS INTERIORES

Utilice un paño con agua y detergente suave (neutro) para limpiar.

1. Estante del dispensador de agua

Quite la rejilla para salpicaduras y limpie el estante del agua regularmente (la bandeja de salpicaduras no se desagua).

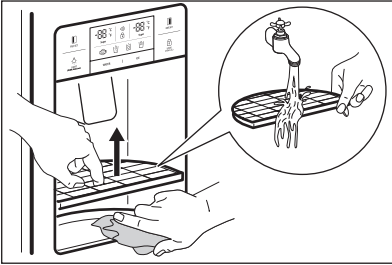

2. Caja de almacenamiento de cubitos de hielo de hielo

- Extracción: levante hacia adelante el montaje de la caja para extraerlo.
- Sustitución: encájela en las ranuras laterales e insértelo hasta el final. Si es difícil insertar totalmente la caja, quítela, rote el espiral de la caja o el mecanismo de accionamiento un cuarto de vuelta e insértela de nuevo.
- No almacene cubitos de hielo durante demasiado tiempo.

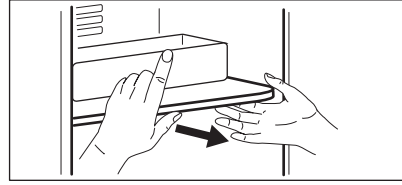
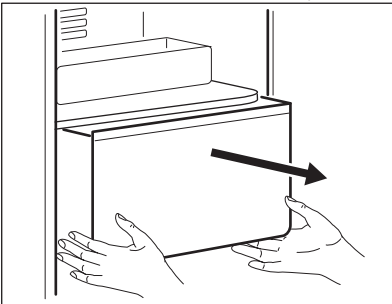

3. Compartimentos congeladores y frigorífico

Sostenga ambos extremos y tire hacia arriba.

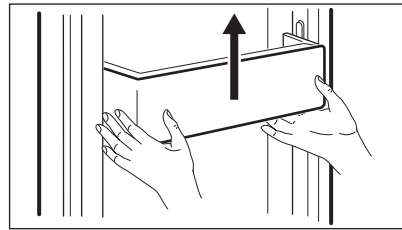

4. Estantes del congelador y frigorífico

Abra completamente la puerta y empuje hacia adelante en los estantes para extraerlos.

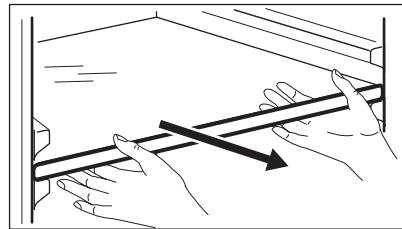

5. Caja para verduras y frutas

Tire hacia adelante y levante ligeramente para extraer.

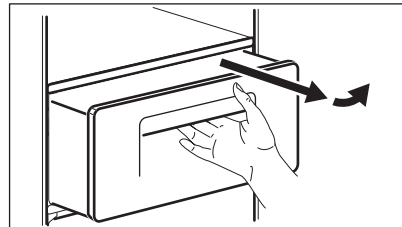

LIMPIEZA DE LA PUERTA

Utilice un paño con detergente suave (neutro).

LIMPIEZA DE LA PARTE DE ATRÁS DEL APARATO (MAQUINARIA)

Quite el polvo de la rejilla con una aspiradora al menos una vez al año.

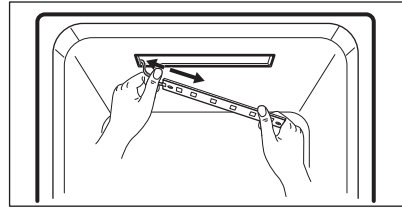
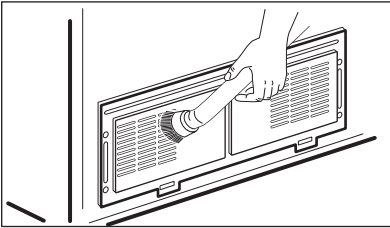

El método de montaje es el opuesto al de desmontaje.

CAMBIO DE LA LUZ VERDE INTERIOR



PRECAUCIÓN

La luz LED debe sustituirla sólo personal de servicio o personal con cualificación similar.



PRECAUCIÓN

Asegúrese de desenchufar primero el aparato.

Cambio del LED del congelador y frigorífico

1. Separe la parte posterior de una cubierta LED con un destornillador.

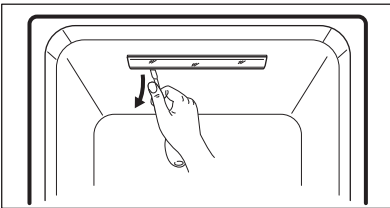

2. Separe la cubierta LED y afloje los 2 tornillos de fijación de la placa LED.

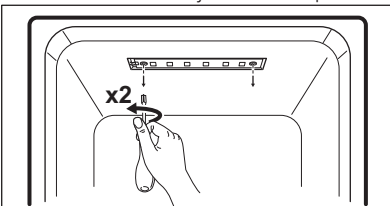

3. Desconecte los cables de la placa LED y cambie el LED.

QUÉ HACER SI...



Consulte los siguientes consejos de solución de problemas antes de ponerse en contacto con el servicio técnico.

Problema	Punto de comprobación	Solución
Nunca se enfría el interior. La congelación y refrigeración no son suficientes.	<ul style="list-style-type: none"> • ¿El aparato está desenchufado? • ¿La temperatura está ajustada en el modo BAJA? • ¿El aparato recibe luz solar directa o tiene cerca un aparato que genere calor? • ¿Hay demasiado poco espacio entre la parte de atrás del aparato y la pared? 	<ul style="list-style-type: none"> • Enchufe el aparato. • Ajuste la temperatura en el modo MEDIA o ALTA. • Desplácelo donde no reciban luz solar directa ni haya aparatos que generen calor. • Mantenga suficiente espacio (más de 10 cm) entre la parte de atrás del aparato y la pared.
Los alimentos en el aparato se congelan.	<ul style="list-style-type: none"> • ¿La temperatura está ajustada en el modo FUERTE? • ¿La temperatura circundante es demasiado baja? • ¿Hay alimentos con mucha humedad cerca del conducto de aire frío? 	<ul style="list-style-type: none"> • Ajuste la temperatura en el modo MEDIA o BAJA. • Los alimentos pueden congelarse si la temperatura ambiente es inferior a 5 °C. Desplácelo a un lugar donde la temperatura sea superior a 5 °C. • Coloque los alimentos con humedad en los estantes cerca de las puertas.
Sonido extraño del aparato.	<ul style="list-style-type: none"> • ¿Es irregular el suelo por debajo del aparato? • ¿Hay demasiado poco espacio entre la parte de atrás del aparato y la pared? • ¿Hay algún objeto u otro elemento en contacto con el aparato? 	<ul style="list-style-type: none"> • Desplace el aparato a un suelo nivelado y regular. • Deje suficiente espacio. • Elimine cualquier objeto que esté en contacto con el aparato.
Sonidos extraños: crujidos, chasquidos, flujo de agua, zumbido o siseo.		Es normal (si el aparato no está nivelado, el sonido puede ser más fuerte).

Olor o mal olor del interior.	<ul style="list-style-type: none"> • ¿Los alimentos están sin cubrir o sin envolver? • ¿Los estantes y espacios están manchados de comida? • ¿Los alimentos se han guardado demasiado tiempo? 	<ul style="list-style-type: none"> • Asegúrese de cubrir y envolver los alimentos. • Limpie regularmente las piezas interiores del aparato. Una vez que el olor impregna estas piezas, no es fácil de quitar. • No almacene alimentos demasiado tiempo. • El aparato no es un conservador de alimentos perfecto ni permanente.
No es fácil abrir la puerta.	<ul style="list-style-type: none"> • ¿Se ha cerrado y abierto la puerta inmediatamente? 	<ul style="list-style-type: none"> • En tal caso espere un minuto, después se abrirá fácilmente.
Escarcha y rocío dentro del aparato y en la superficie exterior.	<ul style="list-style-type: none"> • ¿La puerta ha estado mucho tiempo abierta? • ¿Los alimentos húmedos están sin cubrir o sin envolver? • ¿Son elevadas la temperatura y/o humedad en torno al aparato? 	<ul style="list-style-type: none"> • No deje la puerta abierta mucho tiempo. • Asegúrese de cubrir y envolver los alimentos. • Instale el aparato en un lugar más seco y fresco.
La parte delantera y lateral del aparato están templadas o calientes.	Esto es correcto.	

TEMPERATURA AMBIENTE

cada por la categoría que aparece en la placa de características.

Este aparato se ha diseñado para funcionar en la temperatura ambiente específica.

Clases climáticas	Temperatura ambiente (desde... hasta...)
SN	+10°C a + 32°C
N	+16°C a + 32°C
ST	+16°C a + 38°C
T	+16°C a + 43°C



La temperatura interna puede verse afectada por factores como la ubicación del aparato, la temperatura ambiente o la frecuencia de apertura de la puerta.

- Instrucciones de uso

ACCESORIOS

- Caja del filtro
- Kit de suministro de agua

İÇİNDEKİLER

144	GÜVENLİK BİLGİLERİ
146	ÜRÜN TANIMI
149	KONTROL PANELİ
151	İLK KULLANIMDAN ÖNCE
152	GÜNLÜK KULLANIM
154	SEÇENEKLER
155	YARARLI İPUÇLARI VE BİLGİLER
156	BAKIM VE TEMİZLİK
158	SERVİSİ ARAMADAN ÖNCE

ÇEVREYLE İLGİLİ BİLGİLER

Şu sembole sahip malzemeler geri dönüştürülebilir ♻️ . Ambalajı geri dönüşüm için uygun konteynerlere koyun.



Elektrikli ve elektronik cihaz atıklarının geri dönüşümüne ve çevre ve insan sağlığının korunmasına yardımcı olun. Ev atığı sembolü ♻️ bulunan cihazları atmayın. Ürünü yerel geri dönüşüm tesislerinize gönderin ya da belediye ile irtibata geçin.

WEB SİTEMİZİ AŞAĞIDAKİLER İÇİN ZİYARET EDİN:

- Ürünler
- Broşürler
- Kullanma kılavuzları
- Arıza giderici
- Servis bilgileri

www.aeg.com

TANIMLAR

-  Uyarı - Önemli güvenlik bilgisi.
-  Genel bilgiler ve ipuçları
-  Çevresel bilgiler

Önceden haber verilmeksizin değişiklik yapma hakkı saklıdır.

MÜKEMMEL SONUÇLAR İÇİN

Bu AEG ürünü seçtiğiniz için teşekkür ederiz. Bu ürünü, sıradan cihazlarda bulamayacağınız hayatı kolaylaştıran özellikler ve yenilikçi teknolojiler kullanarak, size uzun yıllar üstün performans vermesi için tasarladır. Lütfen, cihazınızdan en iyi şekilde yararlanabilmek için birkaç dakikanızı ayırarak bu belgeyi okuyun.

AKSESUARLAR VE SARF MALZEMELERİ

AEG İnternet mağazasında tüm AEG cihazlarınızı mükemmel durumda ve temiz kullanmanıza yardımcı olacak herşeyi bulabilirsiniz. Beklentilerinize uygun yüksek kalite standartlarında tasarlanan ve üretilen çok çeşitli aksesuarların yanı sıra, uzmanların kullandığı pişirme kaplarından çatal-bıçak sepetlerine, şişe tutuculardan narin çamaşır poşetlerine kadar herşey...



Çevrimiçi mağazamızı ziyaret edin:
www.aeg.com/shop

MÜŞTERİ HİZMETLERİ VE SERVİS

Orijinal yedek parça kullanılmasını tavsiye ederiz.

Servis ile iletişim sırasında, aşağıdaki verilerin bulunduğunu kontrol edin. Bilgiler, bilgi etiketinde yazılıdır.

Model _____

PNC _____

Seri Numarası _____



GÜVENLİK BİLGİLERİ

Cihazın montaj ve kullanımından önce, verilen talimatları dikkatlice okuyun. Üretici, yanlış bir montaj ve kullanımın hasara neden olması durumunda sorumluluk kabul etmez. Kullanma kılavuzunu ileride kullanım için daima cihazın yakınında bulundurun.

ÇOCUKLARIN VE TEHLİKEYE AÇIK KİŞİLERİN GÜVENLİĞİ



UYARI

Boğulma, yaralanma ya da kalıcı sakatlık riski.

- Çocuklar dahil olmak üzere, fiziksel ve mental kapasiteleri düşük veya cihazın kullanımına yönelik deneyimi ve bilgisi olmayan kişilerin cihazı kullanmalarına izin vermeyin. Bu kişiler cihazı, güvenliklerinden sorumlu olan bir kişinin denetimi altında veya cihazın kullanımı hakkında bu kişi tarafından bilgilendirilmek kaydıyla kullanabilir.
- Bu cihaz, çocukların oynayabileceği bir oyuncak değildir.
- Tüm ambalaj malzemelerini çocuklardan uzak tutun.

MONTAJ



UYARI

Cihazın montajı sadece kalifiye bir kişi tarafından yapılmalıdır.

- Tüm ambalajları çıkarın.
- Hasarlı bir cihazı monte etmeyin ya da kullanmayın.
- Cihazla birlikte verilen montaj talimatına uyun.
- Cihazı monte ettiğiniz zeminin ıslak ya da nemli olmadığından emin olun.
- Cihazın en az 2 kişi ile taşınması gerekir. Cihaz ağır olduğundan dikkatli olun. Her zaman güvenlik eldivenleri kullanın.
- Cihazı taşıırken, ayarlanabilir ayakları kaldırın ve tüm hareketli parçaları cihaza sıkıca takın.
- Montaj sırasında cihazı güç kaynağına bağlamayın.
- Montaj bittiğinde, cihazı güç kaynağına bağlamadan önce en az 4 saat bekleyin. Bu işlem, yağın kompresöre geri akmasını sağlar.
- Montajdan sonra elektrik fişine erişilebildiğinden emin olun.

- Cihaz çevresinde yeterli hava dolaşımı olduğundan emin olun.
- Cihazı, radyatörler, fırınlar, ankastre fırınlar ya da ocaklar yanına monte etmeyin.
- **Sadece su bağlantısı olan cihazlar için:** sadece içilebilir su kaynaklarına bağlayın.
- Cihazın arkası duvara dönük olmalıdır.
- Doğrudan güneş ışığı alan yerlere cihazı monte etmeyin.

Elektrik bağlantısı



UYARI

Yangın ve elektrik çarpması riski.

- Cihaz topraklanmalıdır.
- Bilgi etiketindeki elektrikselsel verilerin elektrik beslemesine uygun olduğundan emin olun. Aksi durumda, bir elektrikçiye arayın.
- Her zaman doğru monte edilmiş, darbelere dayanıklı bir priz kullanın.
- Priz çoğaltıcıları ve uzatma kabloları kullanmayın.
- Elektrik aksamlarına (ör., fiş, elektrik kablosu, kompresör) zarar vermeye özen gösterin. Elektrik aksamını değiştirmek için yetkili servise ya da bir elektrikçiye başvurun.
- Elektrik kablosu fiş seviyesinin altında kalmalıdır.
- Cihazın fişini prizden çıkarmak için elektrik kablosunu çekmeyin. Her zaman fişten tutarak çekin.
- Islak eller ile elektrik kablosuna ya da fişine dokunmayın.

KULLANIM

- Çözülmüş olan yiyeceği yeniden dondurmayın.
- Dondurulmuş yiyeceğin paketi üstündeki saklama talimatlarına uyun.



UYARI

Elektrik çarpması, yangın ya da patlama riski.

- Bu cihazı ev ortamında kullanın.
- Bu cihazın teknik özelliklerini değiştirmeyin.
- Üretici tarafından önerilmediği süre elektrikli cihazları (ör., dondurma makineleri) cihaz içine koymayın.

- Soğutucu devreye zarar vermemeye dikkat edin. Yüksek düzeyde çevresel uyumluluğa sahip bir doğal gaz olan izobütan (R600a) içerir. Bu gaz yanıcıdır.
- Soğutucu devrede hasar olursa, alevleri ve ateşleme kaynaklarını önleyin ve odayı tam olarak havalandırın.
- Sıcak maddelerin cihazın plastik parçalarına temas etmesine izin vermeyin.
- Gazlı içecekleri dondurucu bölümüne koymayın. Bu durum içecek kutusunda basınç oluşuracaktır.
- Yanıcı gaz ve sıvıyı cihazda saklamayın.
- Cihazın içine, üzerine veya yakınına yanıcı ürünler ya da yanıcı ürünlerle ıslanmış eşyalar koymayın.



UYARI

Yaralanma ya da yanma riski

- Kompresöre ya da yoğunlaştırucuya dokunmayın. Bunlar sıcaktır.
- Parmaklarınızı ya da aletleri sebil çıkışına koymayın.
- Ellerinizi ıslak ya da nemli ise dondurucu bölümünden öğeleri çıkarmayın ya da bunlara dokunmayın.
- Buzlu şekerleri cihazdan çıkardığınızda hemen yemeyin. Birkaç dakika bekleyin.

DAHİLİ IŞIK



UYARI

Yaralanma riski.
Gözle görülebilir LED radyasyonu vardır, doğrudan ışığa bakmayın.

- Bu cihazda kullanılan LED ışığı sadece ev cihazları içindir. Evin aydınlatılması için kullanmayın.
- Dahili lambayı değiştirmek için yetkili servisi arayın.

BAKIM VE TEMİZLİK



UYARI

Bakımdan önce, cihazın fişini prizden çekin.

- Cihazı metal nesnelere kullanarak temizlemeyin.
- Cihazı temizlemek için su spreyi ve buhar kullanmayın.
- Soğutucunun tahliyesini düzenli olarak kontrol edin ve gerekirse temizleyin. Tahliye kısmı ti-

kalı ise, buzu çözülmüş su cihazın alt kısmında toplanır.

ELDEN ÇIKARMA



UYARI

Yaralanma ya da boğulma riski.

- Cihazın fişini prizden çekin.
- Elektrik kabloğunu kesin ve atın.
- Çocukların ve hayvanların cihazda kapalı kalmasını önlemek için kapı kilit dilini çıkarın.
- Bu cihazın soğutucu devresi ve yalıtım maddeleri ozon dostudur.
- Yalıtım köpüğü yanıcı gaz içerir. Cihazı nasıl doğru şekilde elden çıkaracağınıza ilişkin bilgi için belediyenize başvurun.
- Isı eşanjörünün yanındaki soğutma ünitesi kısmına zarar vermemeye dikkat edin.



RoHS (2002/95/EC Direktifi) Uyumlu

Bu çevre dostu ürün EU RoHS kapsamındaki yasaklı maddeleri (Pb, Hg, Cd, Cr6+, PBB ve PBDE) içermez.

SERVİS

- Cihazı onarmak ya da yeniden dolum için yetkili servise başvurun.
- Sadece orijinal yedek parça kullanılmasını tavsiye ederiz.

Üretici / İhracatçı :

ELECTROLUX HOME PRODUCTS
CORPORATION NV,
RAKETSTRAAT 40 / RUE DE LA FUSEE 40
B-1130 BRUSSEL / BRUXELLES
BELGIUM

TEL: +32 2 716 26 00

FAX: +32 2 716 26 01

www.electrolux.com

Kullanım Ömrü Bilgisi :

Kullanım ömrü küçük ev aletlerinde 7 yıl, diğer beyaz eşya ürünlerinde ise 10 yıldır. Kullanım ömrü, üretici ve/veya ithalatçı firmanın cihazınızla ilgili yedek parça temini ve bakım süresini ifade eder.

ÜRÜN TANIMI

SU PINARLI MODEL

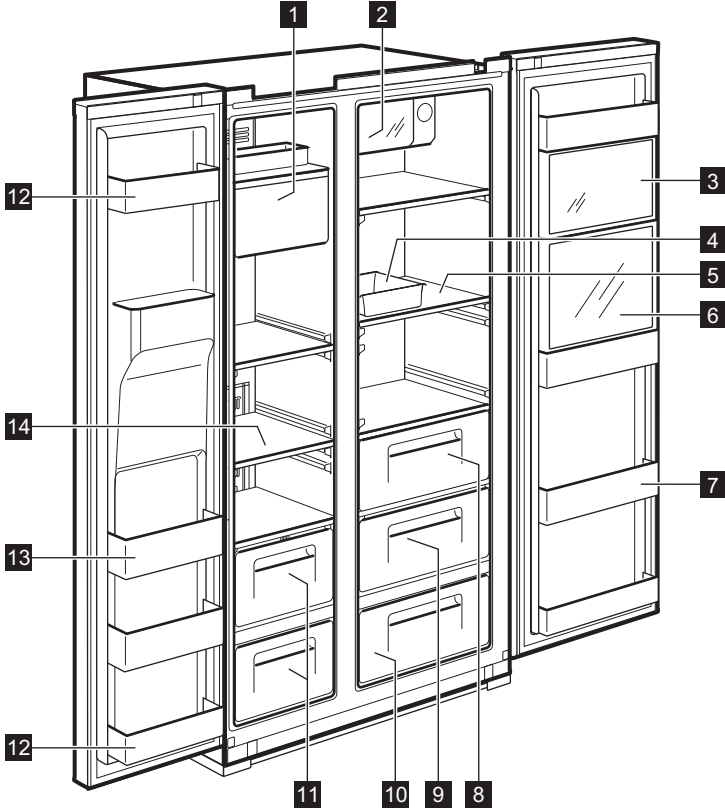
**1 Buzmatik ve Saklama****2 Xpress Kutu Soğutucu** (hızlı soğutma bölümü)

İçecekleri saklamak için.

3 Multi Plus Bölgesi

Genel ilaçları ya da kozmetik ürünlerini saklamak için. Özel bir sıcaklık aralığı gerektiren akademik numuneler ya da ilaçlar gibi ürünlerin güvenli saklanması garanti edilmez.

4 Yumurta Kabi

Bu kabı buz küplerini saklamak için kullanmayın ya da dondurucu bölümüne koymayın.

5 Soğutucu Rafı (kırılmaz cam)

Normal yiyeceklerin saklanması içindir.

6 İçecek Bölmesi (sadece belirli modellerde)

Sık kullanılan kutu içecekler, içme suyu ve meşrubatlar içindir.

7 İçecek Rafı

Yiyeceklerin, süt, meyve suyu, bira şişesi vb. saklanması içindir.

8 Sebzelik**9 Meyve Çekmecesı****10 Isı Seçimli ve Nem Kontrollü Soğutma Bölmesi** (sadece belirli modellerde)**11 Dondurucu Çekmecesı**

Kurutulmuş et ya da balığın uzun süreli saklanması için.

12 Dondurucu Bölme Kapı Rafı (2-yıldızlı bölme)

Yiyecek ve dondurmanın kısa süreli saklanması için.

13 Dondurucu Bölme Kapı Rafı

Dondurulmuş yiyeceklerin saklanması için.

14 Dondurucu Rafı (kırılmaz cam)

Et, balık, dondurma gibi dondurulmuş yiyeceklerin saklanması için.

SU PINARSIZ MODEL

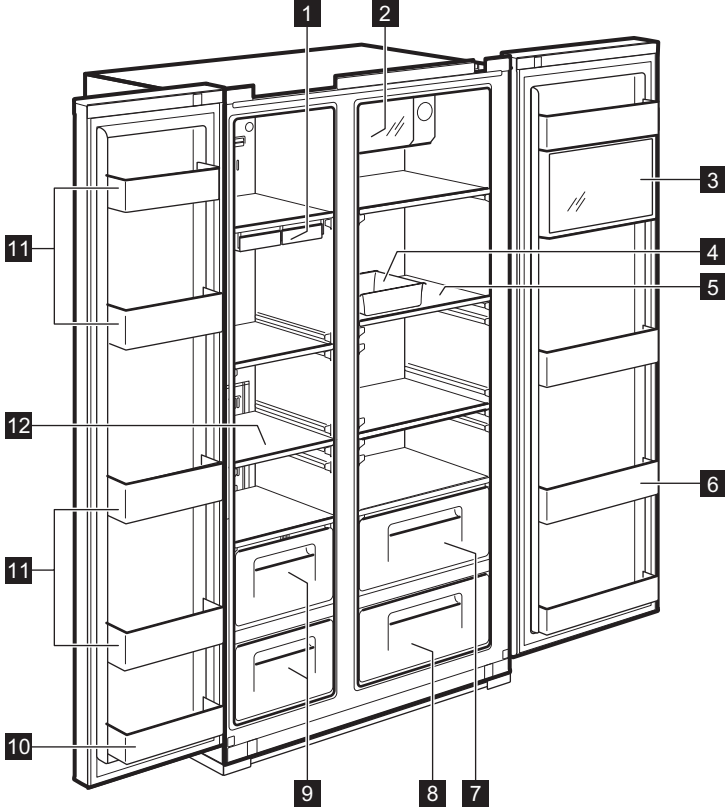

1 Buz Kübü Tepsisi

2 Xpress Kutu Soğutucu (hızlı soğutma bölümü)

İçecekleri saklamak için.

3 Multi Plus Bölgesi

Genel ilaçları ya da kozmetik ürünlerini saklamak için. Özel bir sıcaklık aralığı gerektiren akademik numuneler ya da ilaçlar gibi ürünlerin güvenli saklanması garanti edilmez.

4 Yumurta Kabı

Bu kabı buz küplerini saklamak için kullanmayın ya da dondurucu bölümüne koymayın.

5 Soğutucu Rafı (kırılmaz cam)

Normal yiyeceklerin saklanması içindir.

6 İçecek Bölmesi

Yiyeceklerin, süt, meyve suyu, bira şişesi vb. saklanması içindir.

7 Sebzelik

8 Meyve Çekmecesı

9 Dondurucu Çekmecesı

Kurutulmuş et ya da balığın uzun süreli saklanması için.

10 Dondurucu Bölme Kapı Rafı (2-yıldızlı bölme)

Yiyecek ve dondurmanın kısa süreli saklanması için.

11 Dondurucu Bölme Kapı Rafı

Dondurulmuş yiyeceklerin saklanması için.

12 Dondurucu Rafı (kırılmaz cam)

Et, balık, dondurma gibi dondurulmuş yiyeceklerin saklanması için.

KONTROL PANELİ

SU PINARLI MODEL

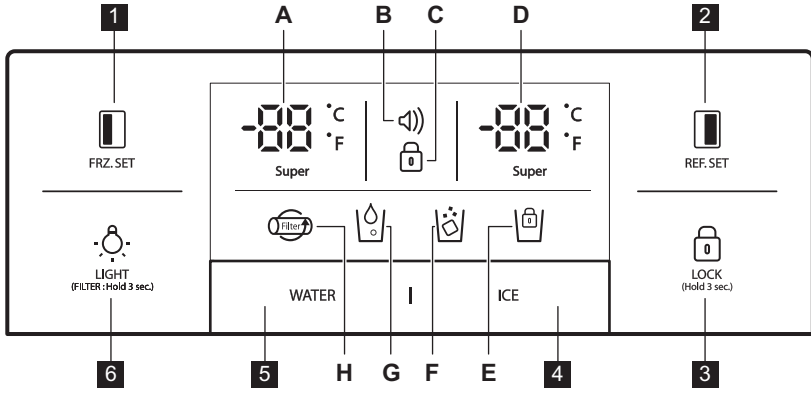

FRZ. SET

Dondurucu bölümü sıcaklığı için seçim tuşu.



REF. SET

Soğutucu bölümü sıcaklığı için seçim tuşu.



LOCK

(Hold 3 sec.)

Ayarların yanlışlıkla değiştirilmesini önlemek için bu tuşa basın.

Tuşu serbest bırakmak için, 3 saniyeden uzun süreyle basın. Gösterge ekranı kapanacaktır.



Buz Pınarı ve Buzmatik Kilidi için seçim tuşu.



Su Pınarı için seçim tuşu.



LIGHT

(FILTER: Hold 3 sec.)

IŞIK/FİLTRE tuşu:

1. Sebil ışığı açma tuşu.
2. Filtre değişim ya da sıfırlama tuşu.

Filtreyi değiştirdikten sonra ya da sıfırlamak için, 3 saniye bu tuşa basın.

Göstergeler (A-H)

Açıklaması



A.

Dondurucu sıcaklık göstergesi



B.

Alarm ekranı (ses yok)





Kazalardan ötürü (ör. elektrik kesintisi) normal olarak yükseldiğinde tüketiciler sıcaklık durumu ile ilgili bilgilendirilebilirler.

1. Alarm simgesi en yüksek iç sıcaklığı gösterecek şekilde yanıp söner.
2. tuşuna basıldığında alarm durur ve ekranda sıcaklık kontrol değeri gösterilir.



C.

Kilit göstergesi

D. 	Soğutucu sıcaklık göstergesi
E. 	Buzmatik kilidi göstergesi
F. 	Buz Pınarı göstergesi
G. 	Su Pınarı göstergesi
H. 	Filtre Değişim ekranı İlk güç girişinden 6 ay sonra, simge titreşecektir.

SU PINARSIZ MODEL

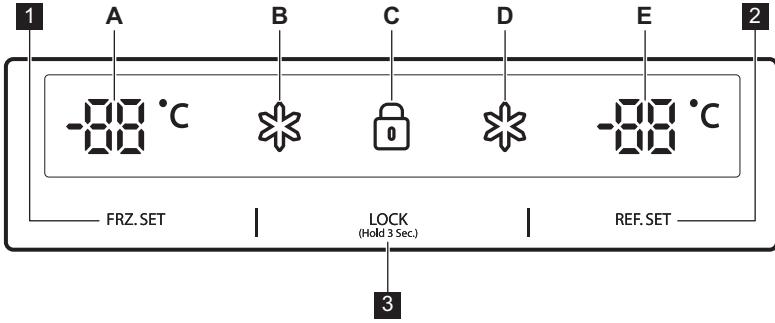

1 FRZ. SET

Dondurucu bölmesi sıcaklığı için seçim tuşu

2 REF. SET





Soğutucu bölmesi sıcaklığı için seçim tuşu

3 LOCK (Hold 3 Sec.)

Kilit tuşu

Ayarların yanlışlıkla değiştirilmesini önlemek için bu tuşa basın.

Tuşu serbest bırakmak için, 3 saniyeden uzun süreyle basın.

Göstergeler (A-E)	Açıklaması
A 	Dondurucu sıcaklık göstergesi
B 	Dondurucu için "Super" göstergesi
C 	Kilit göstergesi
D 	Soğutucu için "Super" göstergesi
E 	Soğutucu sıcaklık göstergesi

İLK KULLANIMDAN ÖNCE

SU HATTININ TAKILMASI

- 1. Otomatik Buzmatikli modeller için**
 - Otomatik Buzmatığı çalıştırmak için su basıncı 2,0~12,5 kgf/cm² veya daha yüksek olmalıdır.
 - Musluk suyu basıncını kontrol edin. 180 cc'lik bir bardak 10 saniye içinde doluyorsa, basınç uygundur.
 - Su basıncı Otomatik Buzmatığı çalıştıracak kadar yüksek değilse, ilave bir su basıncı pompası taktırmak için tesisatçı çağırın.
- 2.** Su hortumlarını takarken, herhangi bir sıcak yüzeye yakın olmamalarına dikkat edin.
- 3.** Su filtresi sadece suyu “filtreler”. Herhangi bir bakteriyi ya da mikrobu ortadan kaldırmaz.
- 4.** Filtre ömrü, kullanım miktarına bağlıdır. Filtreyi her 6 ayda en az bir defa değiştirmenizi öneririz. Filtreyi takarken, kolay erişilebilecek şekilde yerleştirin (sökme ve değiştirme için).
- 5.** Soğutucunun ve su hattı sisteminin montajı sonrasında kontrol panelinizden WATER ögesini seçin ve su deposuna ve su pınarına su göndermek için 2–3 dakika basılı tutun.

GÜNLÜK KULLANIM

SICAKLIK KONTROLÜ

Cihaz ilk kez prize takıldıysa, sıcaklık modu Orta olarak ayarlanır.

SU PINARLI MODEL Dondurucu Bölmesi

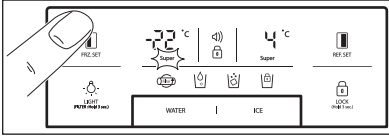

Sıcaklık ayarı için, istenilen değer görüneye dek **REF.SET** tuşuna basın.

Daha Hızlı Dondurma fonksiyonu için, super LED'i yanana dek **REF.SET** tuşunu basılı tutun. Bu fonksiyonu durdurmak için tuşa yeniden basın.
Soğutucu Bölmesi

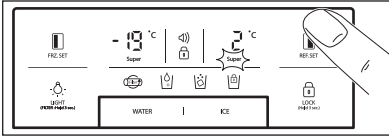

Sıcaklık ayarı için, istenilen değer görüneye dek **REF.SET** tuşuna basın.

Daha Hızlı Soğutma fonksiyonu için, super LED'i yanana dek **REF.SET** tuşunu basılı tutun. Bu fonksiyonu durdurmak için tuşa yeniden basın.

i **Sıcaklık göstergesi dönüşüm fonksiyonu (Fahrenheit-Santigrat)**
Varsayılan ayar Santigrat'tır.

Kilitle moda girmek için kilit tuşuna **LOCK (HABERLEME)** basın. Kilitli mod altında, sıcaklık ölçüğünü değiştirmek için 10 saniye süreyle aynı anda **REF.SET** ve **WATER** tuşuna basın.

SU PINARSIZ MODEL Dondurucu Bölmesi

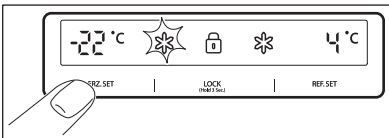

Sıcaklık ayarı için, istenilen sıcaklık görüneye dek **FRZ.SET** tuşuna basın.

Daha Hızlı Dondurma fonksiyonu için, super LED'i yanana dek **FRZ.SET** tuşunu basılı tutun. Bu fonksiyonu durdurmak için tuşa yeniden basın.

Soğutucu Bölmesi

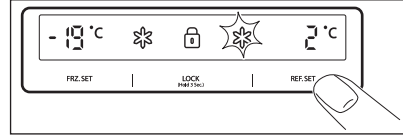

Sıcaklık ayarı için, istenilen sıcaklık görüneye dek **REF.SET** tuşuna basın. Daha Hızlı Soğutma fonksiyonu için, super LED'i yanana dek **REF.SET** tuşunu basılı tutun. Bu fonksiyonu durdurmak için tuşa yeniden basın.



DİKKAT

Soğutucudaki yiyecekler, soğutucu için-deki sıcaklık 5°C'nin altında ise donabilir.

YÜKSEK SICAKLIK MODU

SU PINARLI MODEL

Dondurucu ya da soğutucu bölümündeki sıcaklıkta bir artış şu şekilde gösterilir:

- Alarm simgesinin yanıp sönmesi (🔔) (sesli ikaz duyulmaz).
- Elektronik sistem bölmeler içinde ulaşılan maksimum sıcaklığı gösterir.



Cihazın normal çalışmasına dönülse ve iç sıcaklık normal aralığa gelse bile, alarm simgesi (🔔) yine de yanıp söner ve ekran göstergesi ulaşılan en yüksek sıcaklığı gösterir.



Kilit tuşuna **LOCK (HABERLEME)** bastığınızda, alarm modu sona erdirilir ve alarm simgesi (🔔) söner. Ekranda ayarlanan sıcaklık değeri görüntülenir.

SU PINARSIZ MODEL

Dondurucu ya da soğutucu bölümündeki sıcaklıkta bir artış şu şekilde gösterilir:

- Dondurucu ve/veya soğutucu bölümü gösterge ekranının yanıp sönmesi.
- Elektronik sistem bölmeler içinde ulaşılan maksimum sıcaklığı gösterir.



Cihazın normal çalışmasına dönülse ve iç sıcaklık normal aralığa gelse bile, gösterge ekranı yine de yanıp söner ve ulaşılan en yüksek sıcaklık gösterilir.



Kilit tuşuna ^{LOCK} (Hold 3 Sec.) bastığınızda, yüksek sıcaklık modu sona erdirilir ve ekranda ayarlanan sıcaklık değeri gösterilir.

"OFF" (KAPALI) FONKSİYONLARI

- Kapı **10** dakikadan uzun süreyle açık tutulduğunda cihazın iç lambaları söner.
- Gösterge Ekranı Kapama fonksiyonu:
 - **5** dakika hiçbir tuşa basılmaz ya da kapılar açılmazsa, WATER, ICE ve  simgesi dışında tüm gösterge LED lambaları söner.
 - LED kapalı modundan sonra, herhangi bir tuşa bastığınızda ya da kapıyı açtığınızda cihaz normal gösterim moduna döner.
- Sistem Kapama fonksiyonu (Güç Kapama fonksiyonu):
 - Özellikle tatillerde, fişini çıkarmadan cihazı çalıştırmayı durdurabilirsiniz.
 - **FRZ. SET** ve **REF. SET** tuşuna aynı anda **5** saniye basılması cihazın kapanmasına neden olur.
 - "KAPALI" modunda dondurucu ve soğutucu sıcaklığı olarak " — — " gösterilir. Diğer LED ışıkları söner ve cihazın tüm çalışması durdurulur.
 - Tersi şekilde, **FRZ. SET** ile **REF. SET** tuşunun **5** saniye basılı tutulması "KAPAMA" fonksiyonunu siler.

AÇIK KAPI ALARMI

Soğutucu ya da dondurucu kapısı **1** dakika kadar açık bırakılınca bir sesli alarm çalar. Alarm **5** dakika sonra duracaktır. Normal koşullar sağlandığında (kapı kapandığında), alarm durur.

SEÇENEKLER

ISI SEÇİMLİ VE NEM KONTROLLÜ SOĞUTMA BÖLMESİ





Adım	Gösterge ekranı	Hedef Sıcaklık
1.	FRESH	+5°C ila +6°C.
2.	VEGETABLE	+3°C ila +4°C.
3.	FISH	-1°C ila +0°C.
4.	MEAT	-3°C ila -2°C.

SU VE BUZ PINARI

WATER ya da ICE tuşunu seçin ve 2 saniye sonra kolu bardağınızla itin:

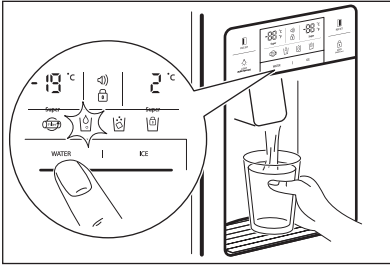
- WATER tuşuna basarsanız,  simgesi yanacaktır.



- ICE tuşuna basarsanız,  simgesi yanacaktır.

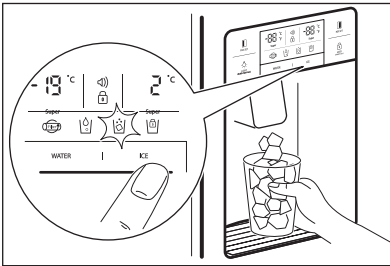

Buz küpleri kabını temizlerken ya da bunu uzun süre kullanmadıysanız, buz küplerini Buz Saklama Kabından çıkarın ve ICE tuşuna 3 saniye basarak Buzmatığı kilitleyin.  ışığı yanacaktır.



DİKKAT

Buz küplerini toplarken ince kırılabilir bardaklar veya kristal bardaklar kullanmayın.

Cihazı ilk kez fişe taktığımızda, FRESH LED'i YANAR.

Ayarların adım adım değiştirilmesi için SELECT tuşunu kullanın.



DİKKAT

Buzun rengi solduysa, buz pınarını kullanmayı bırakın ve bir servis teknisyeni çağırın.



Sadece bu cihazın buzunu kullanın.

OTOMATİK BUZMATIK

- Bir defada yaklaşık 10 buz küpü (bir günde 14-15 defa) yapılır. Buz Saklama kabı doluyorsa, buz yapımı durur.
- Buzmatığın, buz küplerinin Buz Saklama Kabına düşmesi sırasında çarpma sesleri çıkarması normaldir.
- Kötü kokuları önlemek için, Buz Küpü Saklama Kabını düzenli olarak temizleyin.
- Saklama kabındaki buz miktarı yeterli değilse, buz çıkışı yapılmayabilir. Daha fazla buz yapmak için bir gün veya daha fazla bekleyin.
- Buz kolayca alınamıyorsa, buz pınarı çıkışının tıkalı olmadığından emin olun.
- Buz küpleri sıkışıyor ve verilmiyorsa, Buz Saklama Kabını çekip çıkarın ve birbirine yapışmış olabilecek buz küplerini ayırın.



DİKKAT

Buzmatığe gelen su miktarının ayarlanması gerekirse, bir servis teknisyeni çağırın.



DİKKAT

Elektrik kesintisi durumunda buz küpleri eriyebilir ve zemine dökülebilir. Bu tip bir durumun uzun süre devamını bekliyorsanız, kabı çekip çıkarın ve buz küplerini bundan çıkarıp, kabı geri koyun.

YARARLI İPUÇLARI VE BİLGİLER

YİYECEK SAKLAMA İPUÇLARI

- Saklamadan önce yiyecekleri yıkayın.
- Yiyecekleri küçük parçalara bölün ve ayırın.
- Sulu yiyecekleri veya daha nemli yiyecekleri rafların ön kısmına (kapı tarafına yakın) koyun. Soğuk hava çıkışına yakın yerleştirilirlerse donabilirler.
- Elektrik tüketimini azaltmak ve soğutma performansını yükseltmek için saklama öncesinde ılık veya sıcak yiyecekler yeterince soğumuş olmalıdır.
- Düşük sıcaklıkta kolayca bozulabileceklerinden muz, ananas, domates gibi tropikal meyveleri saklarken dikkatli olun.
- Yiyecekler arasında olabildiğince yeterli boşluk bulundurun. Çok sıkı veya çok yakın olurlarsa, soğuk hava dolaşımı engellenerek soğutma etkisi azalabilir.
- Yiyeceklerin koku yapmasını önlemek için yiyecekleri sarmayı veya üzerini örtmeyi unutmayın.
- Donabilecekleri için, sebzeleri dondurucu bölmede saklamayın.
- Yumurta kabı bir soğutucu rafına istediğiniz gibi yerleştirilebilir.

BAKIM VE TEMİZLİK

İÇ KISIMLARIN TEMİZLENMESİ

Temizlemek için su ve yumuşak (nötr) deterjanlı bez kullanın.

1. Su ve Buz Pınarı Su Rafı

Dökülme ızgarasını çıkarın ve su rafını düzenli olarak temizleyin (dökülme rafı kendisini tahliye etmez).

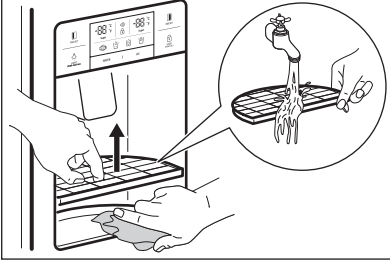

2. Buz Küpü Saklama Kabı

- Çıkarma: çıkarmak için kap tertibatını öne doğru çekin.
- Takma: yandaki kanallara yerleştirin ve sonuna kadar itin. Kabı tam olarak yerleştirmek zorsa, çıkarın, kap içindeki helizon spiralini veya tahrik mekanizmasını çeyrek tur çevirin ve yeniden takın.
- Buz küplerini çok uzun süreyle saklamayın.

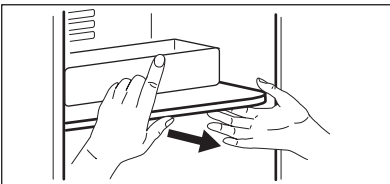
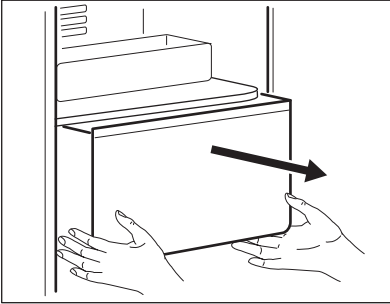

3. Dondurucu ve Soğutucu Bölme Kapı Rafları

Her iki ucundan tutun ve yukarı çekin.

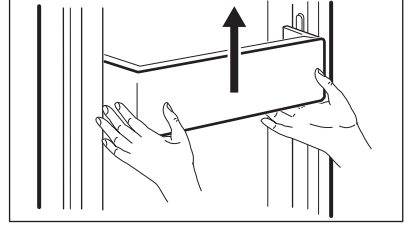

4. Dondurucu ve Soğutucu Rafları

Kapıları tam olarak açın, ardından rafları çıkarmak için ileri doğru çekin.

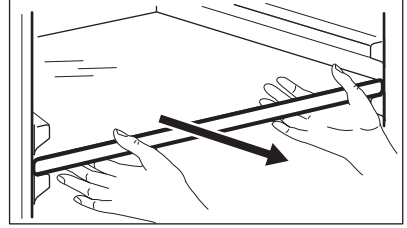

5. Sebzelik ve Meyve Çekmecesi

Çıkarmak için öne doğru çekin ve bir miktar yukarı kaldırın.

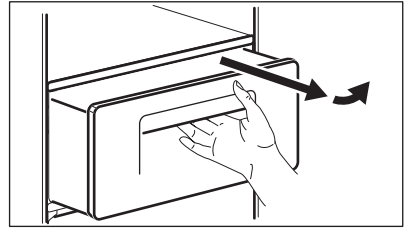

KAPI AMBALAJININ TEMİZLENMESİ

Temizlemek için yumuşak (nötr) deterjanlı bez kullanın.

CİHAZIN ARKASININ TEMİZLENMESİ (MAKİNE ODASI)

Yılda en az bir defa elektrikli süpürgeyle ızgara üzerindeki tozları alın.

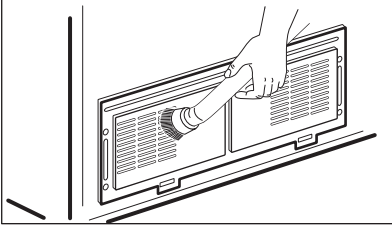

İÇ LED IŞIĞININ DEĞİŞTİRİLMESİ



DİKKAT

LED ışık sadece bir servis yetkilisi veya benzeri bir kalifiye kişi tarafından değiştirilmelidir.



DİKKAT

Öncelikle fişi çıkardığınızdan emin olun!

Dondurucu ve soğutucu LED değişimi

1. Bir tornavida ile LED kapağın arkasını ayırın.

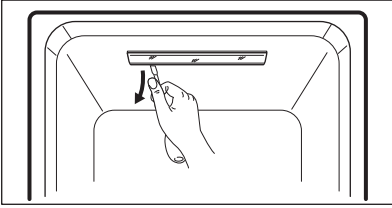

2. LED kapağını ayırın ve LED plakasının 2 tespit vidasını gevşetin.

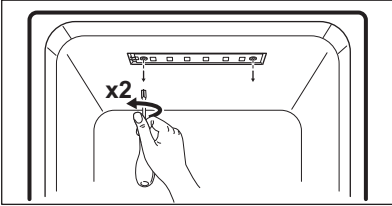

3. LED plakasının kablosunu ayırın ve LED'i değiştirin.

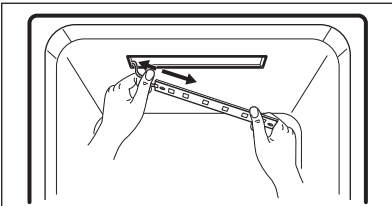

Montaj yöntemi çıkarma sırasının tersidir.

SERVİSİ ARAMADAN ÖNCE



Servisi aramadan önce lütfen aşağıdaki sorun giderme ipuçlarına göz atın!

Sorun	Kontrol Noktası	Çözüm
Cihazın iç kısmı soğumuyor. Dondurma ve soğutma yeterli değil.	<ul style="list-style-type: none"> Cihazın fişi takılı değil mi? Sıcaklık DÜŞÜK mod olarak mı ayarlı? Cihaz doğrudan güneş ışığı altında mı veya yakınında herhangi bir ısıtma cihazı var mı? Duvar ile cihazın arkasındaki boşluk yeterli değil mi? 	<ul style="list-style-type: none"> Cihazı prize takın. Sıcaklık modunu ORTA veya YÜKSEK olarak ayarlayın. Doğrudan güneş ışığının olmadığı, etrafta ısıtma cihazlarının bulunmadığı bir yere taşıyın. Cihazın arka kısmı ve duvar arasında yeterli boşluk (10 cm'den fazla) bırakın.
Cihaz içindeki yiyecekler donuyor.	<ul style="list-style-type: none"> Sıcaklık GÜÇLÜ mod olarak mı ayarlı? Ortam sıcaklığı çok mu düşük? Nemli yiyecekler soğuk hava çıkışına yakın mı yerleştirilmiş? 	<ul style="list-style-type: none"> Sıcaklığı ORTA veya DÜŞÜK olarak ayarlayın. Ortam sıcaklığı 5°C'nin altındaysa yiyecekler donabilir. Sıcaklığın 5°C'nin üzerinde olduğu bir yere taşıyın. Nemli yiyecekleri kapılara yakın rafların üzerine yerleştirin.
Cihazdan normal olmayan ses geliyor.	<ul style="list-style-type: none"> Cihazın altındaki zemin düzgün mü? Duvar ile cihazın arkasındaki boşluk yeterli değil mi? Herhangi bir nesne veya eşya cihaza temas ediyor mu? 	<ul style="list-style-type: none"> Cihazı düz bir zemin üzerine taşıyın. Yeterli mesafeyi koruyun. Cihaza temas eden herhangi bir nesne varsa uzaklaştırın.
Normal olmayan ses: çatırtı, tıktırtı, su sesi, uğultu veya vızıltı.		Bu normal bir durumdur (cihaz düzgün bir şekilde hizalanmamışsa, ses daha yüksek olabilir).

İç taraftan rahatsız edici kokular geliyor.	<ul style="list-style-type: none"> • Yiyecekler örtülmeden veya sarılmadan mı konulmuş? • Raflar ve cepler yiyecek artıklarıyla kirlenmiş mi? • Yiyecek çok uzun süre boyunca mı saklanıyor? 	<ul style="list-style-type: none"> • Yiyecekleri örttüğünüzden ve sardığınızdan emin olun. • Cihazın içerisindeki parçaları düzenli olarak temizleyin. Bu kısımlara koku sindiğinde, bu kokuyu gidermek zordur. • Yiyecekleri çok uzun süreyle saklamayın. • Cihaz mükemmel veya daimi bir yiyecek depolama aracı değildir.
Kapı rahatça açılmıyor.	<ul style="list-style-type: none"> • Kapı kapatılıp hemen açılmaya mı çalışıldı? 	<ul style="list-style-type: none"> • Bu durumda bir dakika bekleyin, ardından kolayca açılacaktır.
Cihazın içerisinde ve kabin yüzeyinde karlanma ve çığ oluşuyor.	<ul style="list-style-type: none"> • Kapı uzun süre açık mı bırakıldı? • Aşırı nemli yiyecekler üzerleri kapatılmadan veya sarılmadan mı saklandı? • Cihaz etrafındaki sıcaklık ve/veya nem yüksek mi? 	<ul style="list-style-type: none"> • Kapıyı uzun süre açık bırakmayın. • Yiyecekleri örttüğünüzden ve sardığınızdan emin olun. • Cihazı daha kuru ve serin bir yere yerleştirin.
Cihazın ön ve yan tarafı ılık veya sıcak oluyor.	Bu normal bir durumdur.	

ORTAM SICAKLIĞI

Bu cihaz, bilgi etiketinde işaretli kategorisine uygun olan ortam sıcaklığında çalışacak şekilde tasarlanmıştır.

İklim kategorisi	Ortam sıcaklığı (... ila... arası)
SN	+10°C ila +32°C
N	+16°C ila +32°C
ST	+16°C ila +38°C
T	+16°C ila +43°C



İç sıcaklık, cihazın konumu, ortam sıcaklığı ya da kapı açılma sıklığı gibi faktörlerden etkilenebilir.



AKSESUARLAR

- Filtre Kutusu
- Su Besleme Seti
- Kullanma Kılavuzu

ЗМІСТ

162	ІНФОРМАЦІЯ З ТЕХНІКИ БЕЗПЕКИ
165	ОПИС ВИРОБУ
168	ПАНЕЛЬ КЕРУВАННЯ
171	ПЕРЕД ПЕРШИМ КОРИСТУВАННЯМ
172	ЩОДЕННЕ КОРИСТУВАННЯ
174	ФУНКЦІЇ
176	КОРИСНІ ПОРАДИ
177	ДОГЛЯД ТА ЧИСТКА
179	ЩО РОБИТИ, КОЛИ ...

ОХОРОНА ДОВКІЛЛЯ



Здавайте на повторну переробку матеріали, позначені відповідним символом . Викидайте упаковку у відповідні контейнери для вторинної сировини. Допоможіть захистити навколишнє середовище та здоров'я інших людей і забезпечити вторинну переробку електричних і електронних приладів. Не викидайте прилади, позначені відповідним символом , разом з іншим домашнім сміттям. Поверніть продукт до заводу із вторинної переробки у вашій місцевості або зверніться до місцевих муніципальних органів влади.

ВІДВІДАЙТЕ НАШ ВЕБ-САЙТ ДЛЯ ОЗНАЙОМЛЕННЯ З:

- Продукцією
- Брошурами
- Посібниками користувача
- Майстром вирішення проблем
- Інформацією про обслуговування

www.aeg.com

ПОЗНАЧЕННЯ

-  Важливо - Інформація з техніки безпеки.
-  Загальна інформація та рекомендації
-  Екологічна інформація

Може змінитися без оповіщення.

ДЛЯ ВІДМІННОГО РЕЗУЛЬТАТУ

Дякуємо, що обрали цей прилад AEG. Ми створили його для бездоганної роботи протягом багатьох років, за інноваційними технологіями, які допомагають робити життя простішим - ці властивості, які можна й не знайти в звичайних приладах. Будь ласка, приділіть декілька хвилин, аби прочитати, як отримати найкраще від цього приладу.

ПРИЛАДДА І ВИТРАТНІ МАТЕРІАЛИ

В інтернет-магазині AEG ви знайдете усе необхідне, для того, аби усі ваші прилади AEG виглядали бездоганно і відмінно працювали. Також тут представлений широкий асортимент приладдя, розробленого та створеного за найвищими стандартами якості, - від спеціального посуду до кошиків для столових приборів, від тримачів для пляшок до мішків для прання делікатної білизни...



Відвідайте інтернет-магазин на сайті
www.aeg.com/shop

РОБОТА З КЛІЄНТАМИ ТА СЕРВІСНЕ ОБСЛУГОВУВАННЯ

Рекомендується використовувати оригінальні запасні деталі.

Звертаючись до центру технічного обслуговування, переконайтесь у наявності наступних даних. Ця інформація знаходиться на табличці з технічними даними.

Модель _____

Номер виробу _____

Серійний номер _____



ІНФОРМАЦІЯ З ТЕХНІКИ БЕЗПЕКИ

Перед установкою та експлуатацією приладу слід уважно прочитати інструкцію користувача. Виробник не несе відповідальності за пошкодження, що виникли через неправильне встановлення або експлуатацію. Інструкції з користування приладом слід зберігати з метою користування в майбутньому.

БЕЗПЕКА ДІТЕЙ І ВРАЗЛИВИХ ОСІБ



Попередження!

Існує ризик задушення, ушкоджень чи втрати працездатності.

- Не дозволяйте користуватися приладом особам, у тому числі дітям, з обмеженими фізичними або розумовими здібностями чи недостатнім досвідом і знаннями. При користуванні приладом такі особи мають перебувати під наглядом або виконувати вказівки відповідальної за їх безпеку людини.
- Не дозволяйте дітям гратися з приладом.
- Пакувальні матеріали слід тримати в недоступному для дітей місці.

УСТАНОВКА



Попередження!

Цей пристрій повинен встановлювати лише кваліфікований фахівець.

- Повністю зніміть упаковку.
- Не підключайте і не експлуатуйте пошкоджений прилад.
- Дотримуйтеся інструкції, що постачаються разом із приладом.
- Переконайтеся у відсутності води чи вологи на підлозі, на яку встановлюється прилад.
- Пересувати пристрій повинні як мінімум 2 особи. Будьте обережними, оскільки прилад важкий. Обов'язково одягайте захисні рукавички.
- Коли ви пересуваєте прилад, підніміть регульовані ніжки і надійно приєднайте всі знімні частини приладу
- Не підключайте прилад до джерела струму під час установки.
- Після завершення установки слід зачекати не менше 4 годин, перш ніж підключити прилад до джерела струму. Це потрібно

для того, щоб масло могло стекти назад до компресора.

- Переконайтеся, що після установки є вільний доступ до розетки електроживлення.
- Подбайте про достатню циркуляцію повітря всередині всього приладу.
- Не встановлюйте прилад поблизу обігрівачів, кухонних плит, духових шаф чи варильних поверхонь.
- **Лише для приладів із підводом води:** підключати лише до джерел постачання питної води.
- Задня стінка приладу повинна стояти коло стіни.
- Встановлюйте прилад так, щоб на нього не попадало пряме сонячне проміння.

Підключення до електромережі



Попередження!

Існує ризик займання чи ураження електричним струмом.

- Прилад повинен бути заземленим.
- Переконайтеся, що параметри енергоспоживання на табличці з технічною інформацією відповідають параметрам електромережі. У протилежному випадку слід звернутися до електрика.
- Завжди користуйтеся правильно встановленою протиударною розеткою.
- Не використовуйте розгалужувачі, перехідники й подовжувачі.
- Стежте за тим, щоб не пошкодити електричні компоненти (наприклад, штепсель, кабель живлення, компресор). При необхідності заміни електрокомпонентів слід звернутися до відповідної служби чи до електрика.
- Кабель живлення повинен знаходитися нижче рівня штепсельної вилки.
- Не тягніть за кабель живлення при відключенні приладу від мережі. Вимкнення з розетки завжди здійснюйте, витягаючи за штепсельну вилку.
- Не торкайтеся кабелю живлення чи штепсельної вилки вологими руками.

КОРИСТУВАННЯ

- Не заморозуйте ті продукти, що були раніше розморожені.
- Дотримуйтеся інструкцій щодо зберігання, що на упаковці продуктів.



Попередження!

Існує ризик займання, ураження струмом чи вибуху.

- Цей прилад призначено для побутового застосування.
- Не змінюйте технічні характеристики приладу.
- Не дозволяється класти всередину приладу інші електричні прилади (наприклад, апарати для виготовлення морозива), якщо інше не зазначається виробником.
- Стежте за тим, щоб не пошкодити контур циркуляції холодоагенту. У ньому міститься ізобутан (R600a) та природний газ із високим рівнем екологічності. Цей газ є займистим.
- У випадках пошкодження контура циркуляції холодоагенту слід усунути полум'я і джерела займання, а також добре провітрити кімнату.
- Не ставте гарячі предмети на пластикові частини приладу.
- Не кладіть газовані напої у морозильну камеру. Це створить тиск на пляшку з напоєм.
- Не зберігайте в приладі займисті гази та рідини.
- Не кладіть займисті речовини чи предмети, змочені в займистих речовинах, усередину приладу, поряд з ним або на нього.



Попередження!

Існує небезпека отримати ушкодження чи опіки

- Не доторкайтеся до компресора чи конденсатора. Вони гарячі.
- Не кладіть пальці чи інші інструменти в отвір дозатора.
- Не виймайте предмети з морозильної камери та не торкайтеся їх мокрими або вологими руками.
- Не споживайте морозиво одразу після його виймання з приладу. Зачекайте декілька хвилин.

ВНУТРІШНЄ ОСВІТЛЕННЯ



Попередження!

Існує ризик поранитися. Світлодіодне випромінювання, не допускайте прямого попадання на сітківку ока.

- Світлодіодний індикатор, що застосовується у цьому приладі, призначено лише для побутових приладів. Не використовуйте його для освітлення оселі.
- Щоб замінити внутрішнє освітлення, зверніться до сервісного центру.

ДОГЛЯД ТА ЧИСТКА



Попередження!

Перш ніж починати технічне обслуговування, витягніть вилку з розетки.

- При чищенні приладу не можна користуватися металевими предметами.
- Не використовуйте воду з пульверизатора або пар для чищення приладу.
- Регулярно оглядайте дренажний отвір холодильника й очищуйте його за необхідності. У разі блокування отвору розморожена вода збиратиметься на дні приладу.

УТИЛІЗАЦІЯ



Попередження!

Існує небезпека задушення.

- Відключіть прилад від електричної мережі.
- Відріжте кабель живлення і викиньте його.
- Вийміть дверний замок, щоб запобігти запіранню дітей чи домашніх тварин усередині приладу.
- Контур циркуляції холодоагенту й ізоляційні матеріали приладу є екологічно чистими.
- Ізоляційна піна містить займистий газ. Щоб отримати інформацію про належну утилізацію приладу, слід звернутися до органів муніципальної влади.
- Не пошкоджуйте елементи охолоджувача, що знаходяться поруч із теплообмінником.



Узгоджено з директивою RoHS (Директива 2002/95/ЕС)

Цей екологічно чистий продукт не містить речовин, заборонених директивою EU RoHS (Pb, Hg, Cd, Cr6+, PBB, а також PBDE).

СЕРВІС

- Із приводу ремонту чи зарядки приладу звертайтеся до сервісних служб.
- Рекомендуємо застосовувати лише оригінальні запасні частини.

Цей продукт по змісту небезпечних речовин відповідає вимогам Технічного регламенту обмеження використання деяких небезпечних речовин в електричному та електронному обладнанні (постанова Кабінету Міністрів України №1057 від 3 грудня 2008р.)

ОПИС ВИРОБУ

МОДЕЛЬ ІЗ ДОЗАТОРОМ

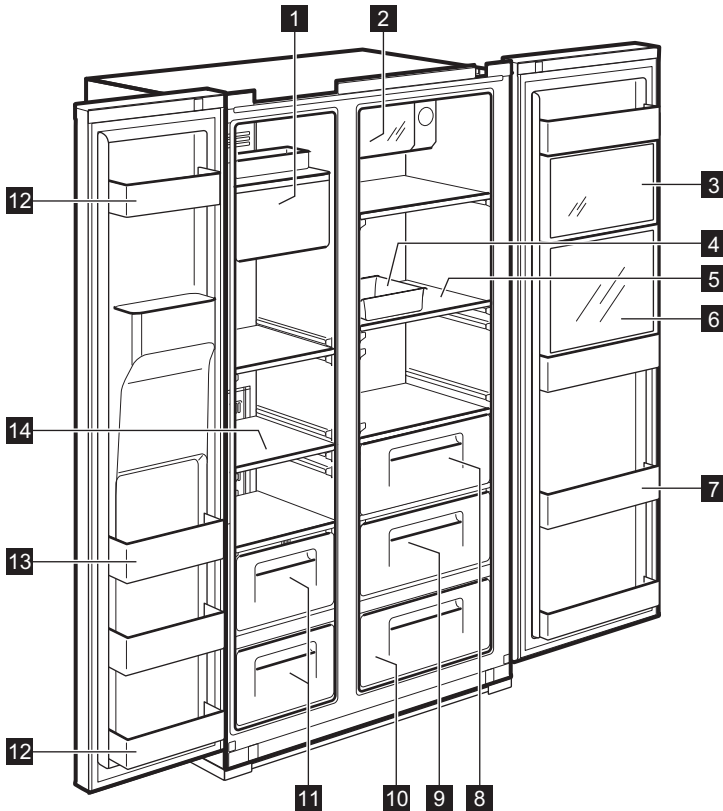

1 Льодогенератор і зберігання

2 Xpress Can Chiller (відділення для швидкого охолодження)

Для зберігання напоїв.

3 Зона "Multi Plus"

Для зберігання ліків чи косметичних продуктів. Не гарантуємо безпечне зберігання таких продуктів, як академічні зразки чи ліки, що потребують специфічної температури зберігання.

4 Лоток для яєць

Не застосовуйте цей лоток для зберігання льоду в кубиках, а також не кладіть його в морозильне відділення.

5 Полічка холодильника (загартоване скло)

Для зберігання загальних продуктів.

6 Відділення для освітлення (лише в окремих моделях)

Для банок, питної води та напоїв, що часто використовуються.

7 Ніша для освітлення

Для зберігання охолодженої їжі, напоїв, молока, соків, пляшок пива тощо.

8 Лоток для овочів

9 Лоток для фруктів

10 Зона "Magic Cool" (лише в окремих моделях)

11 Кошик морозильника

Для зберігання сухого м'яса та риби протягом довшого періоду часу.

12 Дверне відділення для зберігання (2-зіркове відділення)

Для короткотермінового зберігання продуктів і морозива.

13 Дверне відділення для зберігання

Для зберігання заморожених продуктів.

14 Полічка морозильника (загартоване скло)

Для зберігання заморожених продуктів - м'яса, риби та морозива.

МОДЕЛЬ БЕЗ ДОЗАТОРА

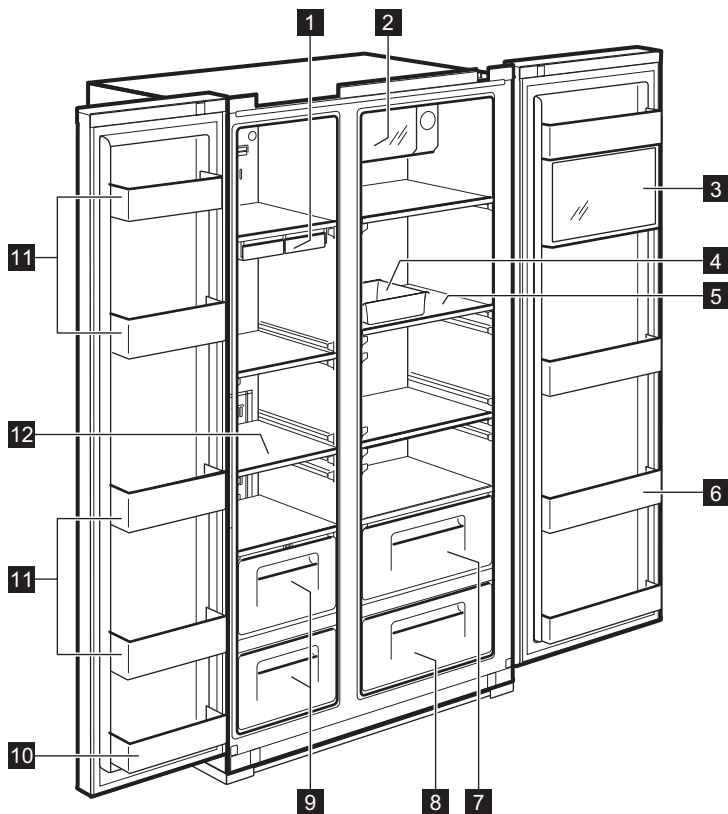

1 Лоток для кубиків льоду

2 Xpress Can Chiller (відділення для швидкого охолодження)

Для зберігання напоїв.

3 Зона "Multi Plus"

Для зберігання ліків чи косметичних продуктів. Не гарантуємо безпечне зберігання таких продуктів, як академічні зразки чи ліки, що потребують специфічної температури зберігання.

4 Лоток для яєць

Не застосовуйте цей лоток для зберігання льоду в кубиках, а також не кладіть його в морозильне відділення.

5 Полічка холодильника (загартоване скло)

Для зберігання загальних продуктів.

6 Ніша для освітлення

Для зберігання охолодженої їжі, напоїв, молока, соків, пляшок пива тощо.

7 Лоток для овочів

8 Лоток для фруктів

9 Кошик морозильника

Для зберігання сухого м'яса та риби протягом довшого періоду часу.

10 Дверне відділення для зберігання (2-зіркове відділення)

Для короткотермінового зберігання продуктів і морозива.

11 Дверне відділення для зберігання

Для зберігання заморожених продуктів.

12 Поличка морозильника (загартоване скло)

Для зберігання заморожених продуктів - м'яса, риби та морозива.

ПАНЕЛЬ КЕРУВАННЯ

МОДЕЛЬ ІЗ ДОЗАТОРОМ

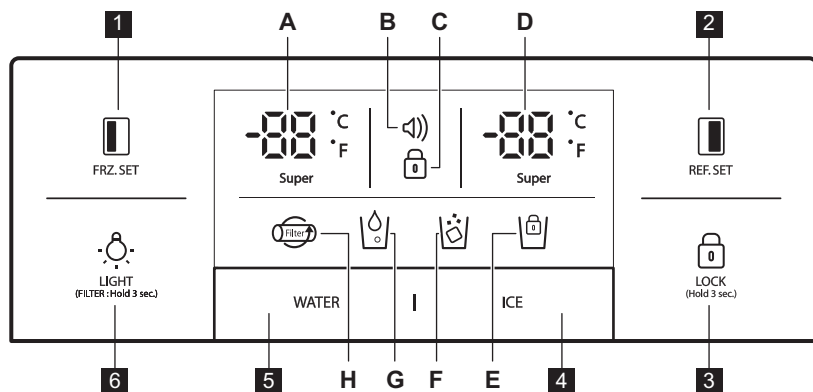

FRZ.SET

Кнопка вибору температури морозильного відділення



REF.SET

Кнопка вибору температури холодильного відділення.

LOCK
(Hold 3 sec.)

Натисніть на цю кнопку, щоб запобігти випадковим змінам налаштувань.

Щоб відпустити кнопку, натисніть її і потримайте довше 3 секунд. Дисплей вимкнеться.



Кнопка вмикання дозатора льоду і блокування льодогенератора



Кнопка вмикання дозатора води

LIGHT
(FILTER: Hold 3 sec.)

Кнопка ОСВІТЛЕННЯ/ФІЛЬТР:

1. Кнопка увімкнення освітлення дозатора.

2. Кнопка для заміни чи переустановки фільтра.

Після заміни фільтра або за потреби у відновленні його роботи слід натиснути цю кнопку і потримати впродовж 3 секунд.









Індикатори (A-H)

Опис



A.

Індикатор температури морозильника

B. 	<p>Сигнальний індикатор (без звуку) Споживач може отримувати інформацію про стан температури, коли відбуваються підвищення через аварії (наприклад, вимкнення електропостачання)</p> <ol style="list-style-type: none"> 1. Сигнальний індикатор блимає і відображає найвищу температуру всередині приладу 2. Сигнальний індикатор припиняє подавати сигнал після натиснення кнопки  і відображення на дисплеї температури
C. 	Індикатор блокування
D.  Super	Індикатор температури холодильника
E. 	Блокування індикатора льодогенератора
F. 	Індикатор дозатора льоду
G. 	Індикатор дозатора води
H. 	<p>Дисплей заміни фільтра Значок почне блимати через 6 місяців після першого підключення до електромережі.</p>

МОДЕЛЬ БЕЗ ДОЗАТОРА

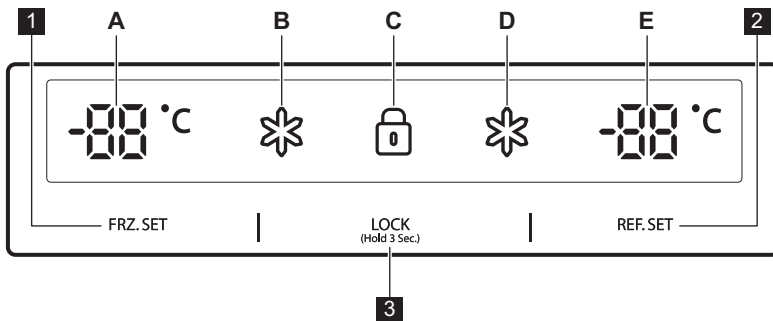

1 FRZ. SET

Кнопка вибору температури морозильного відділення

2 REF. SET

Кнопка вибору температури холодильного відділення

3 LOCK (Hold 3 Sec.)





Кнопка блокування

Натисніть на цю кнопку, щоб запобігти випадковим змінам налаштувань.

Щоб відпустити кнопку, натисніть її і потримайте довше 3 секунд.

Індикатори (A-E)

Опис

A  °C	Індикатор температури морозильника
B 	"Супер" індикатор для морозильної камери
C 	Індикатор блокування
D 	"Супер" індикатор для холодильника
E  °C	Індикатор температури холодильника

ПЕРЕД ПЕРШИМ КОРИСТУВАННЯМ

ПІДКЛЮЧЕННЯ ПОДАЧІ ВОДИ

1. **Для моделей з автоматичним льодогенератором**
 - Для роботи автоматичного льодогенератора необхідно забезпечити тиск води, що не є нижчим 2,0–12,5 кгс/см².
 - Перевірте тиск води у водопроводі. Якщо посудина об'ємом 180 см³ заповнюється до кінця за 10 секунд, тиск вважається відповідним.
 - Якщо тиск води є недостатньо високим для роботи автоматичного льодогенератора, необхідно встановити додатковий водяний насос, скориставшись послугами сантехніка.
2. Під час установки труб подачі води переконайтесь, що вони не знаходяться поблизу гарячих поверхонь.
3. Водяний фільтр лише "фільтрує" воду. Він не поширює бактерії чи мікроби.
4. Термін експлуатації фільтра залежить від інтенсивності його застосування. Ми рекомендуємо проводити заміну фільтра принаймні через кожних 6 місяців. Установку фільтра слід здійснювати в місці, що забезпечує зручний доступ до нього (для заміни чи знімання).
5. Після установки холодильника і системи подачі води натисніть WATER на панелі керування і потримайте впродовж 2–3 хвилин, щоб заповнити бак і дозатор водою.

ЩОДЕННЕ КОРИСТУВАННЯ

ТЕРМОРЕГУЛЯТОР

При першому підключенні приладу до мережі живлення режим температури буде встановлено на середній рівень.

МОДЕЛЬ ІЗ ДОЗАТОРОМ

Відділення морозильника

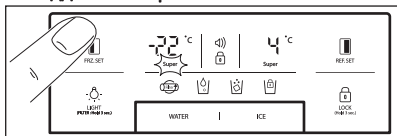

Щоб установити температуру, натискайте кнопку **FRZ.SET** до появи потрібного значення. Щоб увімкнути функцію пришвидшеного замороження, потримайте кнопку **FRZ.SET** до вмикання світлодіодного індикатора. Щоб вимкнути цю функцію, ще раз натисніть ту саму кнопку.

Відділення холодильника

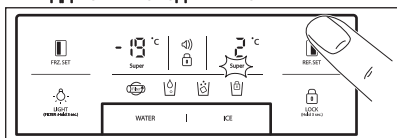

Щоб установити температуру, натискайте кнопку **REF.SET** до появи потрібного значення. Щоб увімкнути функцію пришвидшеного охолодження, потримайте кнопку **REF.SET** до вмикання світлодіодного індикатора. Щоб вимкнути цю функцію, ще раз натисніть ту саму кнопку.



Функція конвертації температури (за шкалою Фаренгейта-Цельсія)

У стандартних установках застосовується шкала за Цельсієм.

Натисніть кнопку блокування **LOCK (HARD LOCK)**, щоб увійти до режиму блокування. Щоб змінити шкалу вимірювання температури, у режимі блокування слід одночасно натиснути кнопки **FRZ.SET** та **WATER** і потримати впродовж 10 секунд.

МОДЕЛЬ БЕЗ ДОЗАТОРА

Відділення морозильника

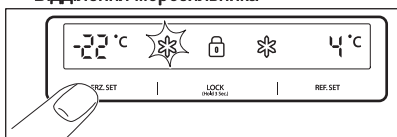

Щоб установити температуру, натискайте кнопку **FRZ.SET** до появи потрібної температури.

Щоб увімкнути функцію пришвидшеного замороження, потримайте кнопку **FRZ.SET** до вмикання світлодіодного індикатора. Щоб вимкнути цю функцію, ще раз натисніть ту саму кнопку.

Відділення холодильника

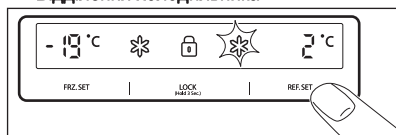

Щоб установити температуру, натискайте кнопку **REF.SET** до появи потрібної температури.

Щоб увімкнути функцію пришвидшеного охолодження, потримайте кнопку **REF.SET** до вмикання світлодіодного індикатора. Щоб вимкнути цю функцію, ще раз натисніть ту саму кнопку.



Обережно!

Продукти в холодильнику замерзають при середній температурі всередині холодильника нижче 5° С.

РЕЖИМ ВИСОКОЇ ТЕМПЕРАТУРИ

МОДЕЛЬ ІЗ ДОЗАТОРОМ

Індикатори підвищення температури в морозильній камері чи холодильному відділенні:

- миготіння сигнального значка  (звуковий сигнал не подається)
- відображення електронною системою інформації про досягнення максимальної температури всередині відділення



Навіть після відновлення нормальної роботи приладу і досягнення прийнятного режиму температури сигнальний значок  все ще миготітиме, а дисплей індикатора відображатиме найвищу точку зафіксованої температури.



Після натиснення кнопки блокування **LOCK (HARD LOCK)** режим сигналізації вимкнеться і значок сигналізації  зникне. Дисплей показує встановлене значення температури.

МОДЕЛЬ БЕЗ ДОЗАТОРА

Індикатори підвищення температури в морозильній камері чи холодильному відділенні:

- миготіння на дисплеї відділення морозильної камери чи / та холодильника
- відображення електронною системою інформації про досягнення максимальної температури всередині відділень



Навіть після відновлення нормальної роботи приладу і досягнення прийняттого режиму температури сигнальний значок все ще миготітиме і відобразитиметься найвища точка зафіксованої температури.



Після натискання кнопки блокування **LOCK** (Може 3 Sec.) припиняється робота в режимі високої температури, а на дисплеї відображається обране значення температури.

СИГНАЛ ВІДКРИТИХ ДВЕРЦЯТ

Якщо дверцята холодильника чи морозильної камери залишаються відкритими протягом **1** хвилини, пролунає звуковий сигнал. Сигнал вимикається через **5** хвилин. Після відновлення нормальних умов (при зачинених дверцятах) сигнал вимикається.

ФУНКЦІЇ "ВИМИКАННЯ"

- Внутрішнє освітлення вимикається, якщо дверцята відчинені довше **10** хвилин
- Функція вимкнення дисплею:
 - Якщо не вмикати жодної кнопки або тримати дверцята відчиненими протягом **5** хвилин, усі світлодіодні лампи вимкнуть-ся, за винятком WATER, ICE та символу 
 - У режимі з вимкненими світлодіодними лампами прилад відновить роботу дисплею у нормальному режимі після натиснення будь-якої кнопки або відчинення дверцят.
- Функція вимкнення системи (функція вимкнення живлення):
 - роботу приладу можна зупинити, не від'єднуючи його від джерела живлення, особливо під час вихідних
 - одночасне натиснення кнопок **FRZ. SET** та **REF. SET** упродовж **5** секунд призведе до вимкнення приладу
 - у режимі "ВИМИКАННЯ" на дисплеї температури морозильної камери і холодильника відображається " — — ". Інші світлодіодні індикатори вимикаються і робота вашого приладу припиняється.
 - і навпаки, одночасно натисніть і потримайте кнопки **FRZ. SET** та **REF. SET** протягом **5** секунд, щоб вимкнути функцію "ВИМИКАННЯ"

ФУНКЦІЇ

ЗОНА "MAGIC COOL"



Коли прилад вмикається вперше, вмикається світлодіодний сигнал FRESH.

Для поступової зміни установок натисніть кнопку SELECT.

Крок	Дисплей	Потрібна температура
1.	FRESH	від +5°C до +6°C.
2.	VEGETABLE	від +3°C до +4°C.
3.	FISH	від -1°C до +0°C.
4.	MEAT	від -3°C до -2°C.

ДОЗАТОР

Оберіть кнопку WATER або ICE і плавно натисніть на важіль з чашкою через 2 секунди:

- Якщо ви натиснули кнопку кнопки WATER, засвітиться значок

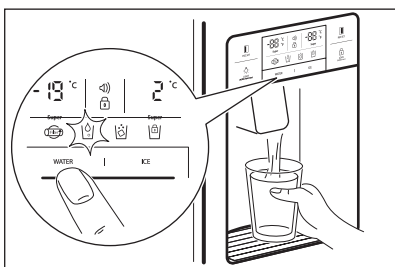

- Якщо ви натиснули кнопку кнопки ICE, засвітиться значок

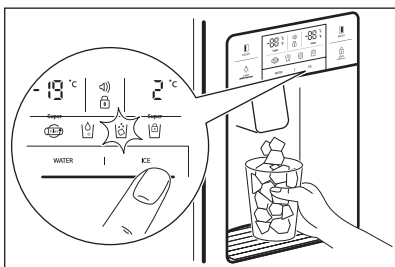

Якщо необхідно прочистити лоток для кубиків льоду під час збирання пристроєм, або якщо ви не будете користуватися ним упродовж довгого часу, вийміть кубики льоду з лотка для зберігання льоду і заблокуйте льодогенератор, натиснувши і потримавши кнопку ICE упродовж 3 секунд. Засвітиться



Обережно!

Не застосовуйте тонких чашок і кришталевих склянок для збирання кубиків льоду.



Обережно!

Якщо лід знебарвлений, не застосовуйте дозатор і зверніться до сервісної служби.



Користуйтеся лише льодом, отриманим із цього приладу.

АВТОМАТИЧНИЙ ЛЬОДОГЕНЕРАТОР

- За один раз можна робити приблизно 10 кубиків льоду, 14–15 разів за день. Після заповнення лотка для зберігання льоду генерація льоду припиняється.
- Якщо льодогенератор видає шумні звуки під час падіння кубиків льоду в лоток для зберігання льоду, це вважається нормальним явищем.
- З метою запобігання появи неприємного запаху слід регулярно чистити лоток для зберігання льоду.
- Якщо в лотку знаходиться недостатня кількість льоду, дозатор може не видавати лід. Зачекайте приблизно один день, поки згенерується більше льоду.
- Якщо лід виходить із перешкодами, перевірте, чи не заблоковано вихід дозатора.
- Якщо кубики льоду застрягають і не виходять, потягніть лоток для зберігання льоду і розділіть кубики льоду, що злиплися.

**Обережно!**

У випадку необхідності зміни кількості води, що постачається до льодогенератора, зверніться до сервісної служби.

**Обережно!**

Під час збоїв електроживлення кубики льоду можуть розтанути і потекти на підлогу. Якщо така ситуація, на вашу думку, триватиме надто довго, витягніть лоток і вийміть кубики льоду, а потім покладіть його на місце.

КОРИСНІ ПОРАДИ

ПОРАДИ ЩОДО ЗБЕРІГАННЯ ПРОДУКТІВ

- Перед зберіганням продуктів слід їх помити.
- Розділіть продукти на маленькі частини.
- Водянисті продукти або продукти з високим вмістом вологи слід зберігати на передньому краї полицок (ближче до дверцят). Якщо їх покласти близько до джерела подачі холодного повітря, вони можуть замерзнути.
- Теплі або гарячі продукти слід достатньо охолодити, перш ніж зберігати в холодильнику, з метою зменшення енергоспоживання і підвищення ефективності холодильника.
- Будьте обережні із зберіганням тропічних фруктів, наприклад, бананів, ананасів і помідорів, оскільки вони швидко псуються при низьких температурах.
- Слід залишати якомога більше місця між продуктами. Якщо продукти розміщені надто щільно, це погіршує циркуляцію холодного повітря і призводить до неналежного охолодження.
- Не забувайте накривати продукти кришкою чи завертати їх, щоб не розповсюджувати запахи їжі.
- Не зберігайте овочі в холодному місці, оскільки вони можуть замерзнути.
- Лоток для яєць можна зберігати на будь-якій полиці холодильника.

ДОГЛЯД ТА ЧИСТКА

ЧИЩЕННЯ ВНУТРІШНІХ ЧАСТИН

Для чищення слід застосовувати ганчірку з водою і м'яким (нейтральним) миючим засобом.

1. Поличка дозатора води

Поличку з водою слід регулярно чистити, вийнявши решітку (решітка для стоку не висушується самостійно).

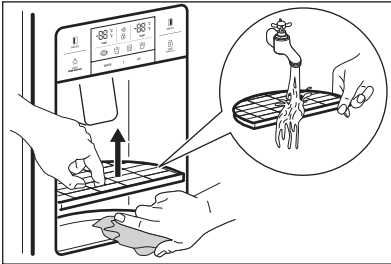

2. Лоток для зберігання кубиків льоду

- Виймання: потягніть лоток вперед, щоб вийняти його.
- Заміна: вставте в бічні канавки і проруньте до кінця. Якщо неможливо прорунути лоток до кінця, слід вийняти його, прокрутити спіральну котушку в лотку або на чверть повернути механізм, після чого знову вставити на місце.
- Не слід зберігати кубики льоду надто довго.

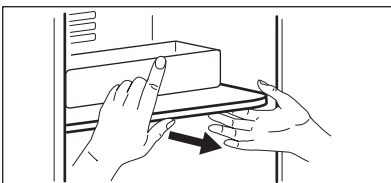
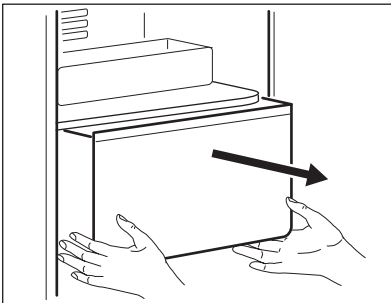

3. Ніші морозильника і холодильника

Тримайте за обидва кінці і потягніть вгору.

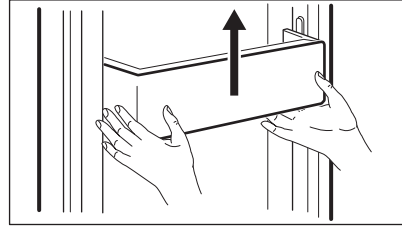

4. Полички морозильника і холодильника

Повністю відчиніть дверцята, після чого потягніть полички вперед і вийміть їх.

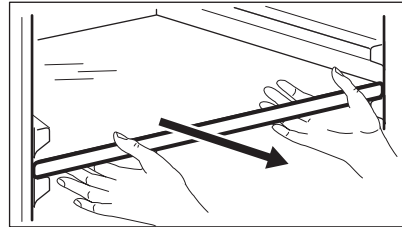

5. Лоток для овочів і фруктів

Щоб вийняти, слід потягнути їх вперед і трохи підняти.

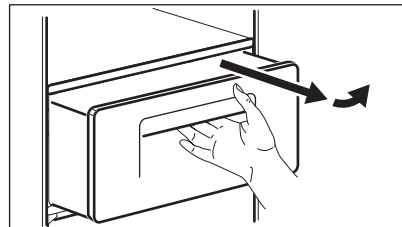

ЧИЩЕННЯ ЗОВНІШНЬОЇ СТОРОНИ ДВЕРЦЯТ

Застосовуйте ганчірку та м'який (нейтральний) миючий засіб.

ЧИЩЕННЯ ЗАДНЬОЇ ЧАСТИНИ ПРИБАДУ (МАШИННЕ ВІДДІЛЕННЯ)

Не рідше, ніж раз у рік слід усувати пил з решітки за допомогою пиловсмоктувача.

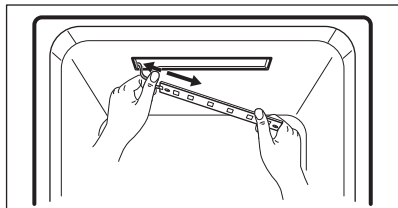
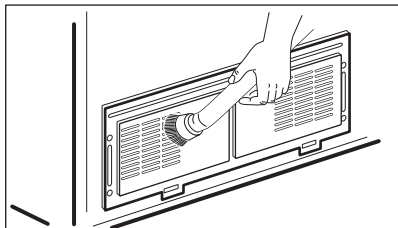

ЗАМІНА ВНУТРІШЬОГО СВІТЛОДІОДНОГО ОСВІТЛЕННЯ



Обережно!

Заміна світлодіодного освітлення повинна здійснюватися лише агентами сервісної служби або відповідним фахівцем.



Обережно!

Спершу переконайтеся, що прилад від'єднано від джерела живлення!

Заміна світлодіодної лампи морозильника і холодильника

1. За допомогою викрутки від'єднайте задній бік кришки світлодіодної лампи.

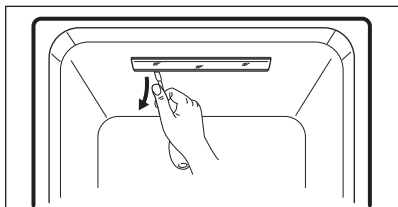

2. Від'єднайте кришку світлодіодної лампи і послабте 2 гвинти світлодіодної пластини.

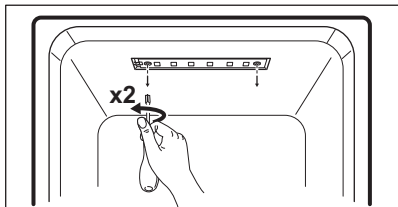

3. Від'єднайте кріплення світлодіодної пластини і замініть світлодіодну лампу.



Монтаж світлодіодної лампи відбувається у зворотній послідовності її демонтажу.

ЩО РОБИТИ, КОЛИ ...



Перш ніж звертатися до сервісного центру, ознайомтеся із наступними порадами щодо усунення несправностей!

Проблема	Що треба перевірити	Спосіб усунення
Всередині ніколи не буває холодно. Рівень заморожування й охолодження недостатній.	<ul style="list-style-type: none"> • Чи підключено прилад до мережі? • Чи температуру встановлено в режим НИЗЬКИЙ? • Чи не перебуває прилад під прямими сонячними променями, чи не розташовані поруч із ним обігрівачі? • Чи достатньо простору між задньою стінкою приладу та стіною? 	<ul style="list-style-type: none"> • Увімкніть шнур приладу в розетку. • Переведіть регулятор температури в положення СЕРЕДНІЙ або ВИСОКИЙ. • Перемістіть холодильник у місце, де немає прямих сонячних променів і обігрівачів. • Забезпечте достатню відстань (понад 10 см) між задньою стінкою приладу та стіною приміщення.
Продукти в приладі заморожуються.	<ul style="list-style-type: none"> • Чи температуру встановлено в режим СИЛЬНИЙ? • Чи не занадто низка температура навколишнього середовища? • Чи не розміщуються продукти, що містять велику кількість вологи, занадто близько до випускного отвору холодного повітря? 	<ul style="list-style-type: none"> • Переведіть регулятор температури в положення СЕРЕДНІЙ або НИЗЬКИЙ. • Продукти можуть заморожуватися, якщо температура навколишнього середовища опускається нижче 5°C. Перемістіть прилад у місце, де температура перевищує 5°C. • Перемістіть продукти, що містять вологу, на полиці ближче до дверцят.
Дивний звук з приладу.	<ul style="list-style-type: none"> • Нерівна підлога під приладом? • Чи достатньо простору між задньою стінкою приладу та стіною? • Якісь предмети або інші речі торкаються приладу? 	<ul style="list-style-type: none"> • Перемістіть прилад на рівну підлогу. • Забезпечте достатньо місця. • Заберіть предмети, що торкаються приладу.
Дивні звуки: потріскування, клацання, дзюркотіння води, гудіння або шум.		Це нормально (якщо прилад не вирівняно, ці звуки можуть бути гучнішими).

Неприємний запах зсередини.	<ul style="list-style-type: none"> • Продукти зберігаються без кришок або розгорнуті? • Полички й кишені забруднені залишками їжі? • Продукти зберігаються занадто довго? 	<ul style="list-style-type: none"> • Закривайте продукти кришкою або загортайте їх. • Регулярно мийте прилад всередині. Коли запах потрапляє до цих компонентів, позбутися його нелегко. • Не зберігайте продукти так довго. • Прилад не є досконалим приладом, в якому можна зберігати продукти довічно.
Дверцята не відкриваються легко.	<ul style="list-style-type: none"> • Чи ви закрили дверцята та намагалися одразу відкрити? 	<ul style="list-style-type: none"> • У такому разі почекайте хвилину, потім дверцята легко відкриваються.
Іній і роса всередині приладу та на зовнішній поверхні.	<ul style="list-style-type: none"> • Дверцята були відкриті надто довгий час? • Чи зберігалися продукти з великим вмістом вологи без кришок або розгорнуті? • Висока температура або висока вологість навколо приладу? 	<ul style="list-style-type: none"> • Не залишайте дверцята відкритими надто довго. • Закривайте продукти кришкою або загортайте їх. • Встановіть прилад у сухішому та прохолоднішому місці.
Передня та бокові стінки приладу теплі або гарячі на дотик.	Це нормально.	

ТЕМПЕРАТУРА НАВКОЛИШНЬОГО СЕРЕДОВИЩА

Цей прилад призначено для роботи при навколишній температурі згідно категорії, що вказана на заводській табличці.

Категорія клімату	Навколишня температура (від... до...)
SN	Від +10°C до 32°C
N	Від +16°C до 32°C
ST	Від +16°C до 38°C
T	Від +16°C до 43°C



Внутрішня температура може підлягати впливу різних факторів, наприклад, розташування приладу, навколишня температура або частота відкривання дверцят.

- Набір деталей для під'єднання до системи водопостачання
- Інструкція з експлуатації

АКСЕСУАРИ

- Корпус фільтра

